

1/24 PORSCHE 961 Le Mans 24 Hours 1986 Mechanical parts Set.

PORSCHE
961 Le Mans 24 Hours 1986

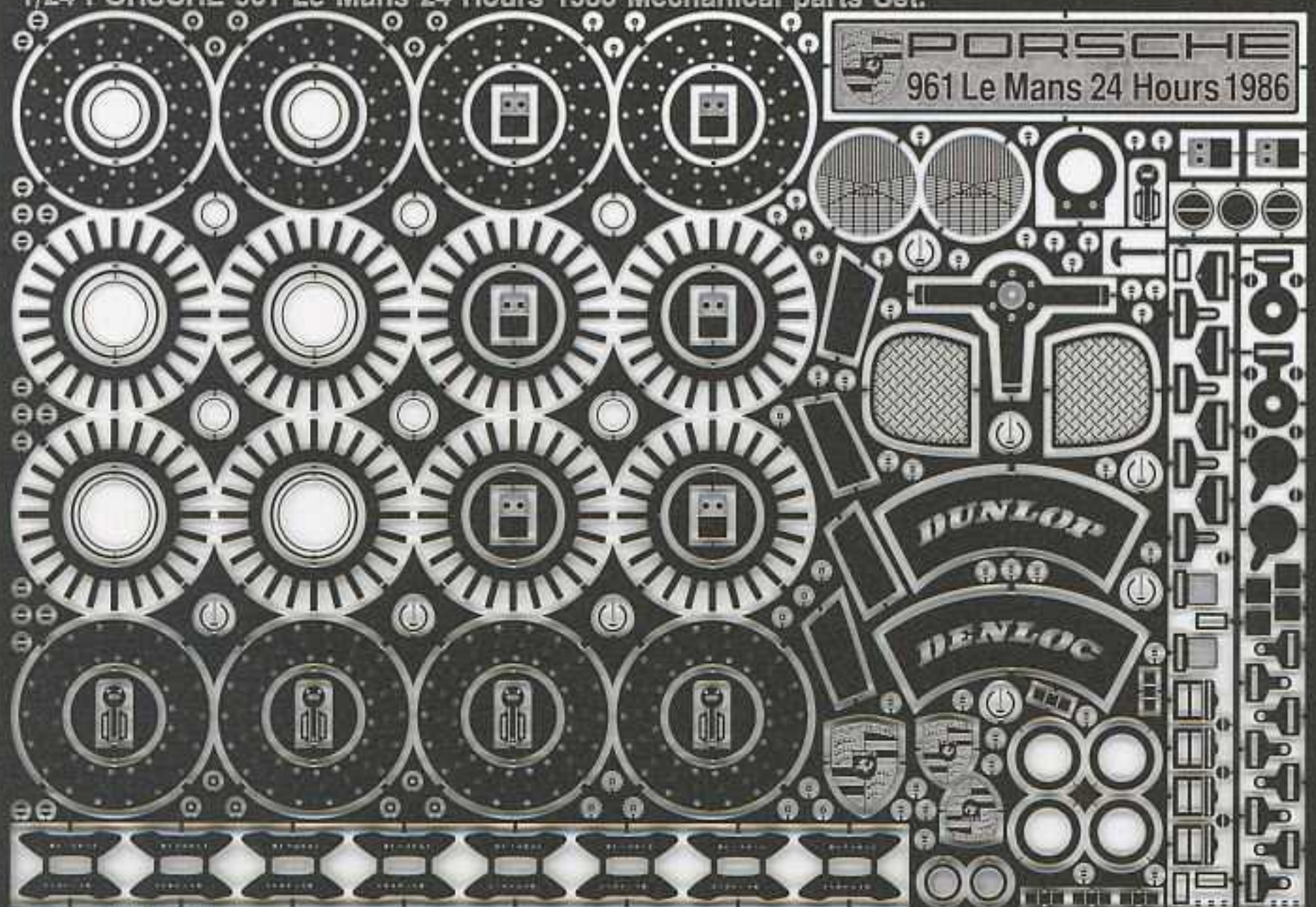

ARTWORK BY *A. Takahashi*
TRADE-MARK

Model Making **Acu-Station**

1/24 Light Set.



Model Making Acu-Station

1/24 HONDA NSX TYPE R Mechanical parts Set.

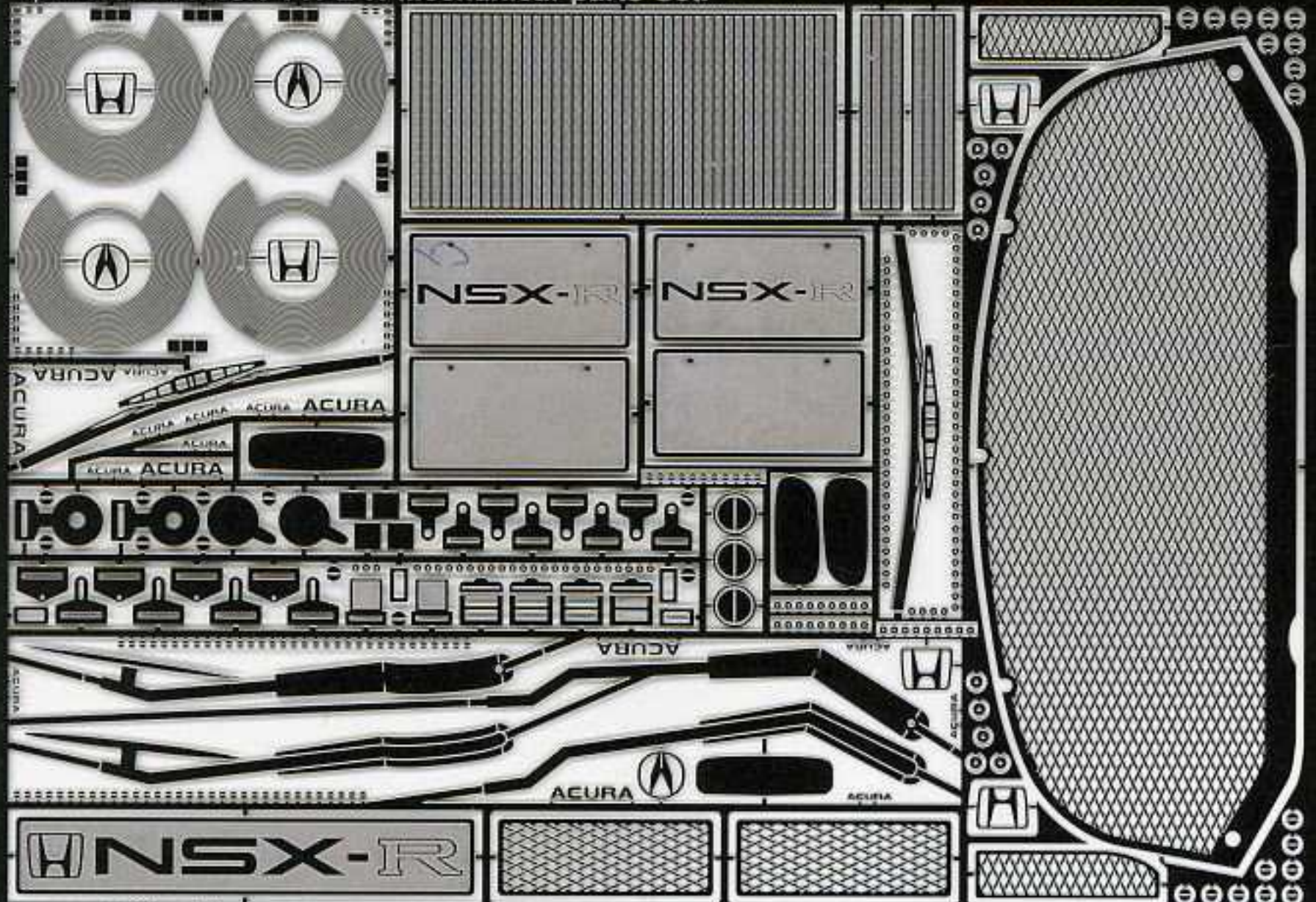



従来品案内書 各種 F-1 にご利用下さい。

Model Making Acu-Stion

企画・開発・製造元
 モデルメイキング アク・ステオン
 〒501-0425 岐阜県本巣郡北方町加茂317-7
 TEL/FAX 058-324-2157
 URL: http://www.acustion.com

(発売日: 8月18日発送予定)
 (価格は税込み、総額表示です。)

Acu-Stion社製 汎用性 各種 シートベルト セット

各種対応 1/12・1/20・1/24・1/43
 お薦め商品 F-1 シートベルトセット

F-1等の完成例

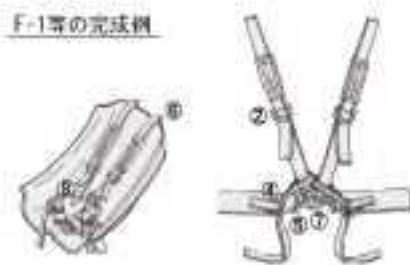

F-1専用デカール(バックル & FIAデカール)
 (注意) 従来のシートベルトシールも付属。



1/12 F-1 Seat Belt Set.

エッチングパーツ部品名

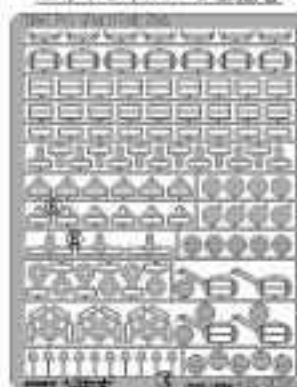

- ① バックルアダプター
- ② 立体的バックル ※1と2を組み合わせ下さい。
- ③ ショルダーバックル
- ④ サイドバックル
- ⑤ ジョイントバックル
- ⑥ フックバックル
- ⑦ ロックバックル ※各種バックルを重ねて合わせて下さい。
- ⑧ センターバックル
- ⑨ 立体的バックル ※折り曲げて立体的にして下さい。
- ⑩ アンカーボルト

本製品のエッチングパーツは、多種類のバックルが収録されています。参考資料を見てご利用下さい。

組立ての上の注意

- ※ バックル等はヤットコペンチで折り曲げて下さい。
- ※ エッチングパーツはニッパー等で丁寧に切り離して下さい。
- ※ バックル等の接着は瞬間接着剤を使用して下さい。
- ※ シートベルト布地は、適当なサイズにカットして使用して下さい。

各車対応 1/12・1/20・1/24・1/43
 汎用性 シートベルトセット

本製品は、各車対応のシートベルトセットです。F-1からラリーカー、一般車まで幅広い仕様が収録されています。下図のシートベルト完成図を参考または、お手元の参考資料を見ていろいろなタイプを作して下さい。

F-1等の参考例

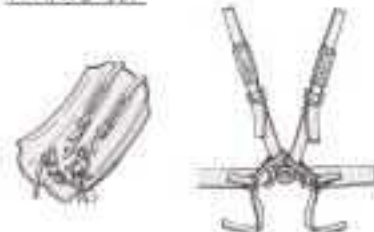

一般等の参考例

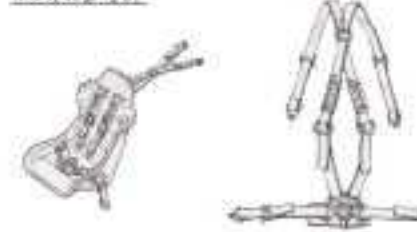

エッチングパーツ使用名

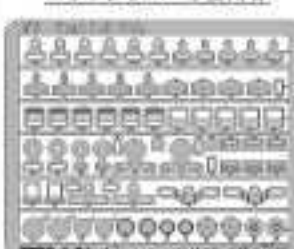

- ① F-1用バックル
- ② 一般用バックル
- ③ F-1用バックル
- ④ ラリーカー用バックル
- ⑤ 各種バックル

本製品のエッチングパーツは、多種類のバックルが収録されています。参考資料を見てご利用下さい。

組立ての上の注意

- ※ エッチングパーツはニッパー等で丁寧に切り離して下さい。
- ※ バックル等の接着は瞬間接着剤を使用して下さい。
- ※ シートベルト布地は、適当なサイズにカットして使用して下さい。

各種対応 1/12・1/20・1/24・1/43
 WRC シートベルトセット

WRC等の組立て完成例

本製品は、各スケール WRC用シートベルトセットです。エッチングパーツを折り曲げる事によって、立体的なバックルが再現致します。右図のシートベルト完成図を参考に、各種タイプを作して下さい。

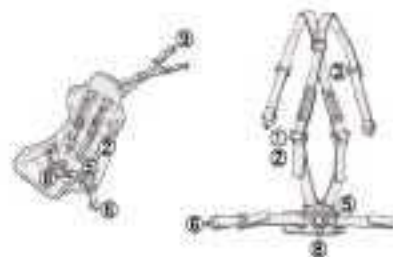

エッチングパーツ部品名

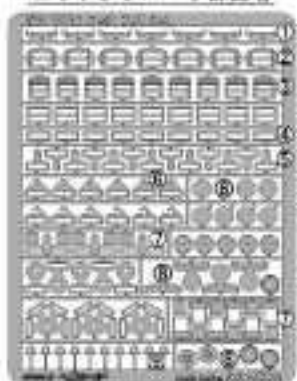

- ① バックルアダプター
- ② 立体的バックル ※1と2を組み合わせ下さい。
- ③ ショルダーバックル
- ④ サイドバックル
- ⑤ ジョイントバックル
- ⑥ フックバックル
- ⑦ ロックバックル(立体的) ※各種バックルを重ねて合わせて下さい。
- ⑧ センターバックル
- ⑨ アンカーボルト(固定ピン) ※各フックバックルを固定ピンです。

本製品のエッチングパーツは、多種類のバックルが収録されています。参考資料を見てご利用下さい。

組立ての上の注意

- ※ バックル等はヤットコペンチで折り曲げて下さい。
- ※ エッチングパーツはニッパー等で丁寧に切り離して下さい。
- ※ バックル等の接着は瞬間接着剤を使用して下さい。
- ※ シートベルト布地は、適当なサイズにカットして使用して下さい。

(注意) デカールシール



1/12 Seat Belt Set. www.acustion.com

1/12 スケールシートベルトセット内容 8種類収録

- 各車対応 エッチングパーツ
- 各車対応 デカールシール
- 各車対応 メタル製バックル
- 各車対応 サテン製シートベルト布地
- 各色・赤色・黒色
- 青色を用意。

その他のスケール

1/20, 1/24, 1/43を用意。

No.	商品名	数量
ATS-8516	1/12 WRCシートベルトセット(赤色)	¥2,800
ATS-8517	1/12 WRCシートベルトセット(黒色)	¥2,800
ATS-8518	1/12 WRCシートベルトセット(青色)	¥2,800
ATS-8519	1/20 WRCシートベルトセット	¥2,100
ATS-8520	1/24 WRCシートベルトセット	¥2,000
ATS-8521	1/43 WRCシートベルトセット	¥1,900

No.	商品名	数量
ATS-8352	1/12 F-1シートベルトセット(赤色)	¥2,800
ATS-8353	1/12 F-1シートベルトセット(黒色)	¥2,800
ATS-8354	1/12 F-1シートベルトセット(青色)	¥2,800
ATS-8355	1/20 F-1シートベルトセット	¥2,100
ATS-8356	1/24 F-1シートベルトセット	¥2,000
ATS-8357	1/43 F-1シートベルトセット	¥1,900
ATS-7891	1/12シートベルトセット(赤色)	¥2,600
ATS-7890	1/12シートベルトセット(黒色)	¥2,600
ATS-7889	1/12シートベルトセット(青色)	¥2,600
ATS-7888	1/20シートベルトセット	¥1,900
ATS-7887	1/24シートベルトセット	¥1,800
ATS-7886	1/43シートベルトセット	¥1,700
ATS-8051	1/12シートベルトデカールセット	¥1,100
ATS-8050	1/20シートベルトデカールセット	¥900
ATS-8049	1/24シートベルトデカールセット	¥800
ATS-8048	1/43シートベルトデカールセット	¥700

(赤字: 1/12 312T4に最適シートベルトです。)



新製品案内書 1/12 312T4 詳細決定版 !!

Model Making Acu-Stion

No.1

企画・開発・製造元

モデルメイキング アク・ステオン

〒501-0425 岐阜県本巣郡北方町加茂317-7

TEL&FAX 058-324-2157

URL: <http://www.acustion.com>

(発売日: 8月18日発送予定)

(価格は税込み、総額表示です。)

T社対応 1/12 312T4 各種ディテールアップパーツ&トランスセット

1/12 312T4 超高次元3Dホイールセット

1/12 312T4 Wheel Set.

NEW

☆ T社対応 1/12 312T4 ホイールセット
(超精密挽き物&超精密エッチング)

☆☆☆
ATS-9197

SPEEDLINE

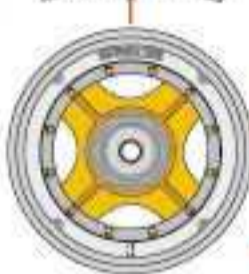

(上面)

ATS-9197

1/12 312T4
エアバルブ



1/12 312T4
ホイールストーン



ATS-9210



A(側面)

★フロントホイール



(A+B)差込可



B(側面)



(下面)

☆☆☆
ATS-9196

1/12 312T4 センターロック
拡大図(右廻り)



(上面)



(側面)



(下面)

1/12 312T4 シャフト
真空タイプ(右廻り)

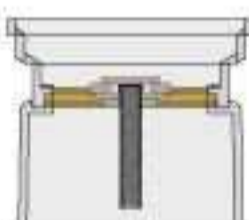

(透視面)

☆☆☆
ATS-9197

(A+B 組立て図)

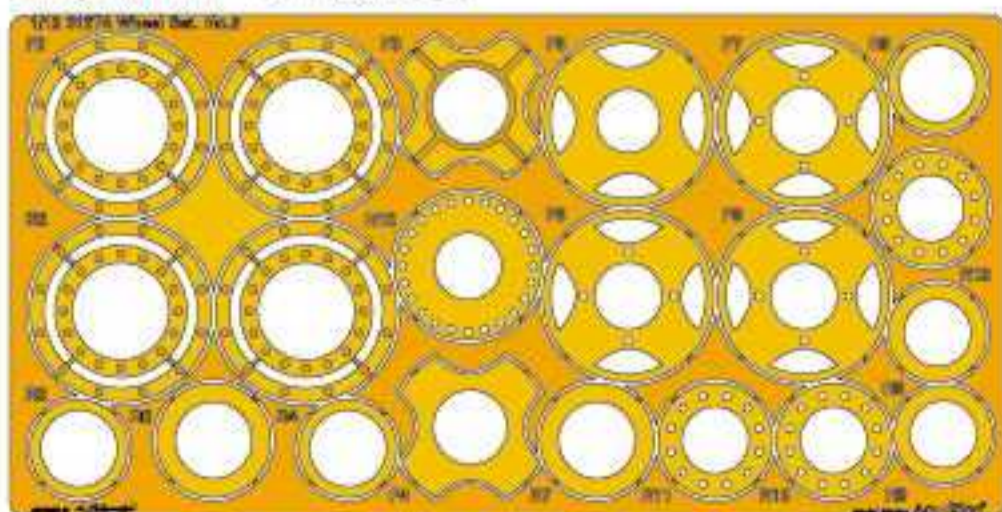

ATS-8489

1/12 超精密
エアバルブ



1/12 SPEEDLINE
エッチング拡大図

SPEEDLINE

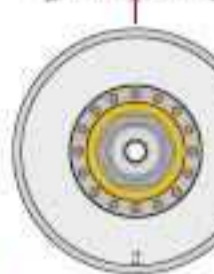

(上面)



C(側面)

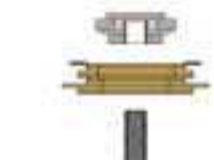

★リアホイール

(C+D)差込可



D(側面)



(下面)

☆☆☆
ATS-9209 **ATS-9201**

1/12 312T4 Air valve×4 &
Wheel ballast×8 (Speed line)

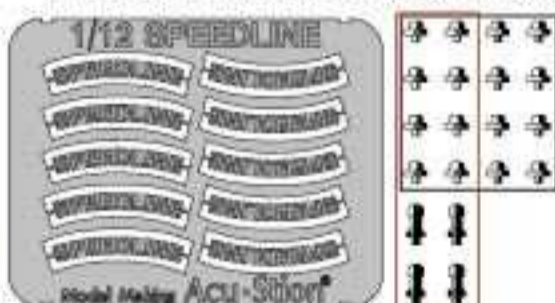

(透視面)

(C+D組立て図)

1/12 312T4 Wheel & Center rock nut Set. with Air valve×4 & Wheel ballast×8 (Speed line)

Model Making Acu-Stion

モデルメイキング アク・ステオン

〒501-0425 岐阜県本巣郡北方町加茂317-7

TEL&FAX 058-324-2157

URL: <http://www.acustion.com>

No.	NEW 商品名	数量	No.	NEW 商品名	数量	(企画内容・予価・JANコードの変更の際は、ご了承下さい。)
ATS-9209	1/12 ホイールストーン×16 スピードライン(挽き物+エッチング) ¥2,600		ATS-9201	1/12 312T4 エアバルブセット×4 & ホイールバラスト×8(スピードライン)① ¥2,500		
ATS-9196	1/12 312T4 センターロックナットセット ① ¥3,600		ATS-9198	1/12 312T4 ホイールフルセット ①②③ ¥12,000		
ATS-9197	1/12 312T4 ホイールセット ② ¥6,400		ATS-9199	1/12 312T4 ディスクローター & ホイールフルセット ¥15,500		

T社対応 1/12 312T4 各種ディテールアップパーツ&トランスセット

1/12 312T4 Air funnel & Funnel cover & Band X12 (超精密挽き物 & 超精密エッチング)

☆ T社対応 1/12 312T2 エアーファンネル & ファンネルカバー & バンド ×12 (0.1t mm)

1/12 312T4 エアーファンネル
(ステンレス製) ファンネルカバー

1/12 312T4 エアーファンネル
バンド

1/12 312T4 エアーファンネル

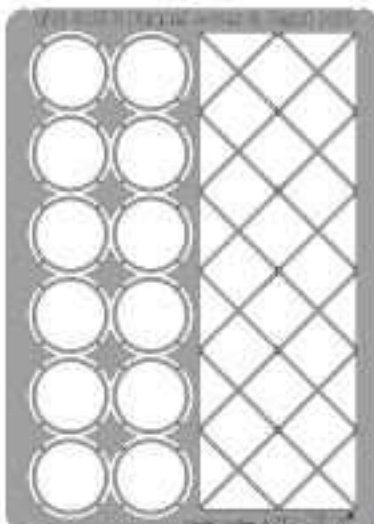

(上面)



(側面)



NEW ● 組立図



★ プレスパーツにエッチングバンドを取付けます。

● 網目が細かくてシルバー系を収録。

ATS-9200

☆☆●

1/12 312T4 Wind shield

☆ T社対応 1/12 312T4 ウインドシールド
(バキュームフォームシールド製)

NEW



ATS-9190 ☆☆☆

NEW 1/12 312T4 Mechanical parts Set. (0.2t mm)

☆☆●
ATS-9191

☆ T社対応 1/12 312T4 メカニカルパーツセット(超精密エッチング)

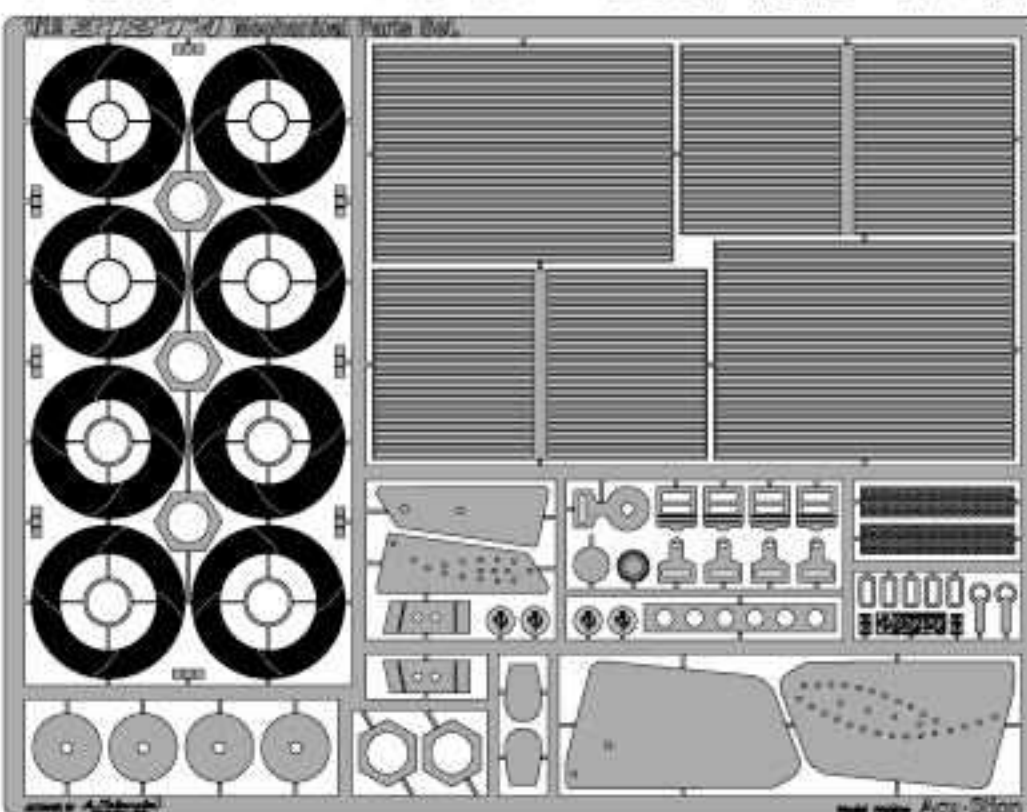

NEW 1/12 312T4 Disk rotor Set. (0.4t mm)

☆☆●

☆ T社対応 1/12 312T4 ディスクローター(超精密エッチング)

● 組立図

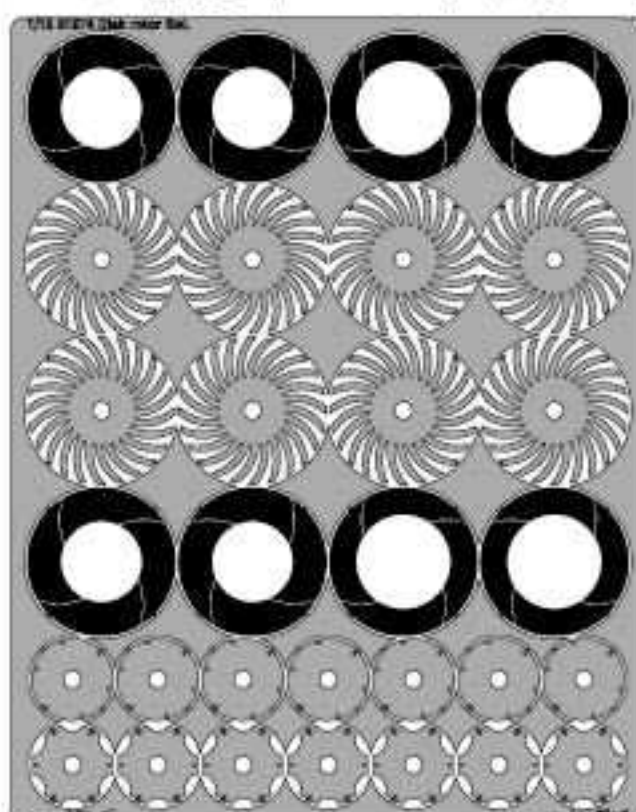

ATS-9194

★ 上図の様に、各パーツを重ね合わせて組立てて下さい。

ATS-9192 NEW 1/12 312T4 Wing Set. (0.4t mm)

☆☆●

☆ T社対応 1/12 312T4 ウィングセット(超精密エッチング)

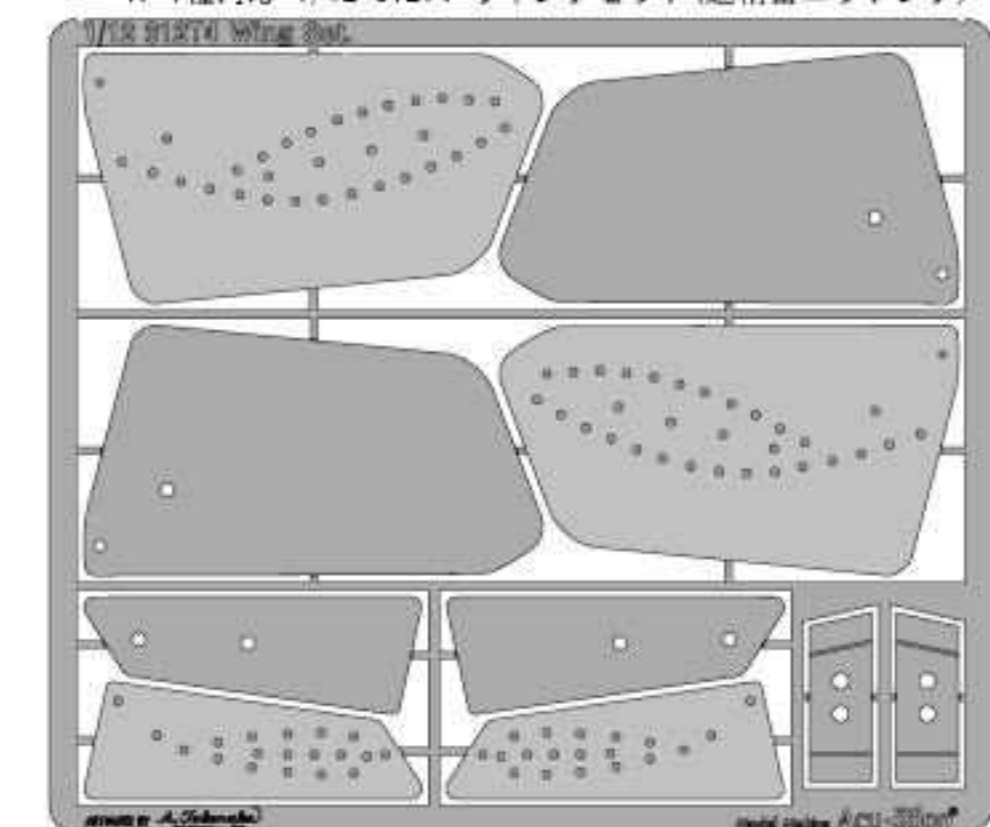

1/12 312T4 Data plate No.11 & No.12

☆☆●

☆ T社対応 1/12 312T4 データプレート(超精密エッチング)

NEW Fi 312T4 1979
by Jody David Scheckter

● Specifications

■ Chassis: Type 022, monocoque: aluminum panels riveted to variable-section light alloy structure and light alloy supports ■ Front Suspension: Double wishbones, inboard spring/dampers units ■ Max. Power Output: 515 bhp at 12,300 rpm ■ Rear Suspension: Upper wishbone lower arm, vertical inboard spring/damper units behind gearbox ■ Brakes: Lockheed callipers and Brembo ventilated cast iron discs, inboard on differential at rear ■ Height: 1,010 mm ■ Fuel Tank: 175/190 litres central, NO 98/100 petrol ■ Wheel Ratio: 11.5:1 ■ Front Tyres: 23/58-13" ■ Michelin ■ Rear Tyres: 20/68-13" ■ Michelin ■ Wheels: split rims, Borg & Beck multi-plate clutch, 022 5-speed gearbox + reverse, transverse in unit with limited-slip differential ■ Engine: Type 015 rear-mounted 180° V12 light alloy cylinder block and head aluminum wet liners 112 mm connecting rods water cooled ■ Bore & Stroke: 80 x 48.8 mm ■ Valvetry & Total Displacement: 249.3168/2,991.801 cc

No.11
ATS-9188

NEW Fi 312T4 1979
by Gilles Villeneuve

● Specifications

■ Chassis: Type 022, monocoque: aluminum panels riveted to variable-section light alloy structure and light alloy supports ■ Front Suspension: Double wishbones, inboard spring/dampers units ■ Max. Power Output: 515 bhp at 12,300 rpm ■ Rear Suspension: Upper wishbone lower arm, vertical inboard spring/damper units behind gearbox ■ Brakes: Lockheed callipers and Brembo ventilated cast iron discs, inboard on differential at rear ■ Steering: Rack and pinion ■ Length: 4,460 mm ■ Width: 2,120 mm ■ Height: 1,010 mm ■ Fuel Tank: 175/190 litres central, NO 98/100 petrol ■ Wheel Ratio: 11.5:1 ■ Front Tyres: 23/58-13" ■ Michelin ■ Rear Tyres: 20/68-13" ■ Michelin ■ Wheels: split rims, front 12x12", rear 15x12" ■ Transmission: Rear-wheel drive, Borg & Beck multi-plate clutch, 022 5-speed gearbox + reverse, transverse in unit with limited-slip differential ■ Engine: Type 015 rear-mounted 180° V12 light alloy cylinder block and head aluminum wet liners 112 mm connecting rods water cooled ■ Bore & Stroke: 80 x 48.8 mm ■ Valvetry & Total Displacement: 249.3168/2,991.801 cc

No.12 ATS-9189

1/12 312T4 9point Full Set.

☆☆● T社対応 1/12 312T4 9点フルセット(J. シェクター 仕様)

☆☆● T社対応 1/12 312T4 9点フルセット(G. ビルヌーブ仕様)

上記の☆☆●商品を1つのセットにして、お徳用価格にいたしました。徹底的に細部まで作り込むには、是非お徳用フルセットをお勧め致します。

ATS-9202

ATS-9203

T社対応 1/12 312T4 各種ディテールアップパーツ&トランスセット

No.	NEW 商品名 (企画内容・予価・JANコードの変更の際は、ご了承下さい。)	数量
ATS-9188	1/12 312T4 データープレート No.11 (ジョディー・シクター仕様)	¥2,400
ATS-9189	1/12 312T4 データープレート No.12 (ジル・ヴィルヌーヴ仕様)	¥2,400
ATS-9190	1/12 312T4 ウインドシールド	¥1,000
ATS-9191	1/12 312T4 メカニカルパーツセット	¥3,500
ATS-9192	1/12 312T4 ウィングセット	¥2,100
ATS-9193	1/12 312T4 メカニカルパーツ & ウィングセット	¥5,500
ATS-9194	1/12 312T4 ディスクローターセット	¥4,000
ATS-9195	1/12 312T4 メカニカルパーツ & ウィング & ディスクローターセット	¥9,300
ATS-9196	1/12 312T4 センターロックナットセット ①	¥3,600
ATS-9197	1/12 312T4 ホイールセット ②	¥6,400
ATS-9201	1/12 312T4 エアーバルブ セット×4 & ホイールバラスト×8 (スピードライン) ③	¥2,500
ATS-9198	1/12 312T4 ホイールフルセット ①②③	¥12,000
ATS-9199	1/12 312T4 ディスクローター & ホイールフルセット	¥15,500
ATS-9200	1/12 312T4 エアーファンネル & ファンネルカバー & バンド ×12	¥4,700
ATS-9202	1/12 312T4 9点 フルセット No.11 (ジョディー・シクター仕様)	¥24,000
ATS-9203	1/12 312T4 9点 フルセット No.12 (ジル・ヴィルヌーヴ仕様)	¥24,000

1/12 & 1/20 312T4 ホイールストーン(スピードライン)



ホイールリムにエッチングエンブレム(スピードライン)とホイールストーン(挽き物)を取付て、ディテールアップ!!

No.	NEW 商品名	数量
ATS-9209	1/12 ホイールストーン×16 スピードライン(挽き物+エッチング)	¥2,600
ATS-9210	1/12 ホイールストーン×16 (挽き物)	¥1,900
ATS-9211	1/12 ホイールストーン×8 (挽き物)	¥1,200
ATS-9212	1/20 ホイールストーン×16 スピードライン(挽き物+エッチング)	¥2,400
ATS-9213	1/20 ホイールストーン×16 (挽き物)	¥1,800
ATS-9214	1/20 ホイールストーン×8 (挽き物)	¥1,100

(企画内容・予価・JANコードの変更の際は、ご了承下さい。)

1/12 F-1シフトレバー×2 セット (312T4対応)

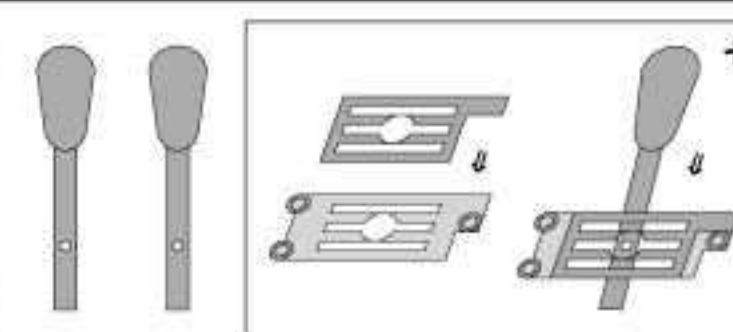
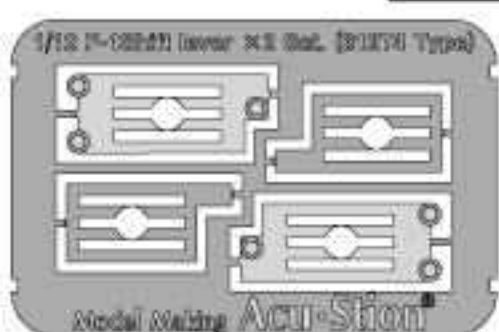

セット内容: エッチングパーツ×挽き物 2セット収録。

組み立て方法: 左図エッチングパーツをかさね合わせて下さい。センターポイントに、挽き物・シフトレバーを差込んで、完成となります。

No.	NEW 商品名	数量
ATS-9215	1/12 F-1シフトレバー×2 セット (312T4対応)	¥2,100
ATS-9224	1/12 F-1シフトレバー×5 本入り (挽き物)	¥1,900

(企画内容・予価・JANコードの変更の際は、ご了承下さい。)

AG 従来品案内書 F-1シリーズ 詳細案内書

Model Making Acu·Stion

No.1

企画・開発・製造元

モデルメイキング アク・ステオン

〒501-0425 岐阜県本巣郡北方町加茂317-7
TEL&FAX 058-324-2157

URL: <http://www.acustion.com>

(発売日:8月18日発送予定)
(価格は税込み、総額表示です。)

F社対応 1/20 248 F1 各種ディテールアップパーツセット

1/20 248 F1 Data plate No.5 & No.6

★ F社対応 1/20 248 F1 データプレート



各ドライバーのイニシャルと248F1の車体スペックをエッチングと塗装で再現いたしました。展示台のデータプレートにご利用下さい。

1/20 248 F1 Antenna Set.

★ F社対応 1/20 248 F1 アンテナセット×4 (超精密挽き物)

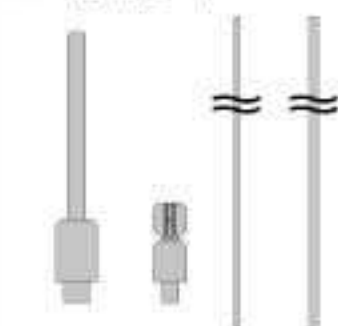

超精密挽き物 & 硬質ステンレス線で構成されたアンテナセットです。4種類のパーツを利用して、各アンテナを製作して下さい。

注意 ビト一官は、硬質ステンレス線を曲げて製作して下さい。

1/20 248 F1 Filler cap Set.

★ F社対応 1/20 248 F1 フェイラーキャップセット (超精密挽き物&超精密エッチング)

細部に、こだわる 248 F1 には、隠れた給油口を、製作して下さい。超精密挽き物 & エッチングで組上げて下さい。(ダミーキャップはエッチングで再現しています。)



1/20 248 F1 Air funnel×8

★ F社対応 1/20 248 F1 エアーファンネル×8 (超精密挽き物)



定番のアルミ製エアーファンネルです。キットに取付ければ更に、実車同様に演出いたします。(カットモデルタイプ)

1/20 POTENZA arrow Tire Paint template Set. No.2

縮小版

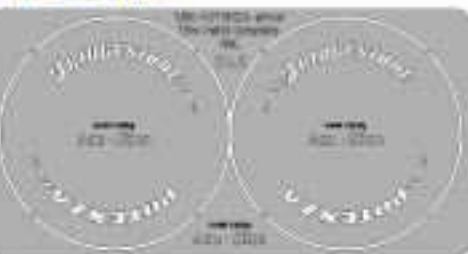

● 1/20 POTENZA arrow No.2 タイヤ ペイント テンプレートセット (超精密エッチング)
 ©定番商品タイヤのマーキングテンプレートの縮小版です。同キット規格に合わせています。

1/20 248 F1 Mechanical parts Set.

★ F社対応 1/20 248 F1 メカニカルパーツセット (超精密エッチング)

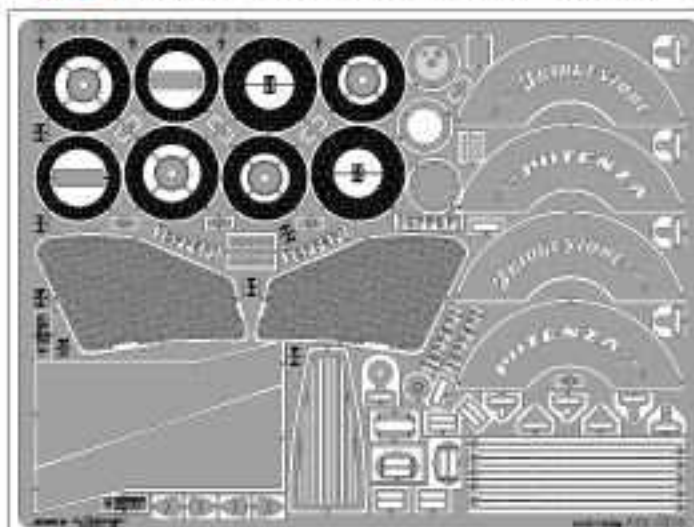

- ① ディスクローター (Disk rotor)
- ② サイドミラー (Side mirror)
- ③ ホイールバラスト (Wheel ballast)
- ④ エンブレム (Emblem)
- ⑤ ホイールアダプター (Wheel adapter)
- ⑥ 給油口 (Filler cap)
- ⑦ テールライト板 (Tail light plate)
- ⑧ ラジエーターパネル (Radiator panel)
- ⑨ 耐熱板 (Heatproof plate)
- ⑩ タイヤテンプレート (Tire template)
- ⑪ ABペダル (AB pedal)
- ⑫ エンジンエンブレム (Engine emblem)
- ⑬ サスペンションベース (Suspension base)
- ⑭ タイヤテンプレート (Tire template)
- ⑮ シートベルトバックル (Seat belt buckle)
- ⑯ ホースバンド (Hose band)

1/20 248 F1 Disk rotor Set.

★ F社対応 1/20 248 F1 ディスクローターセット (超精密エッチング)

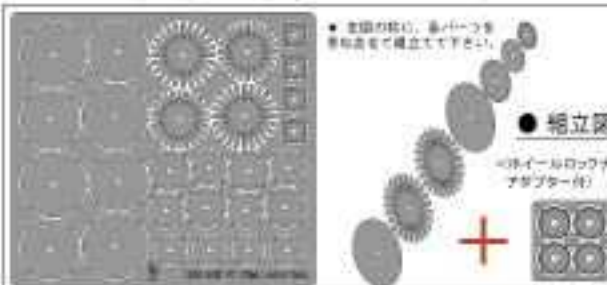

エッチングパーツをかさね合わせる事で立体的な、ディスクローターを再現いたします。センターロックナットセットと組み合わせる事で、タイヤの脱着のギミックが可能となります。

1/20 248 F1 Center rock nut Set.

★ F社対応 1/20 248 F1 センターロックナットセット (超精密挽き物)
 弊社最先端の技術、3次元切削方法で作られたセンターロックナットセットです。このセットを使用すればホイールの脱着可能となります。(スクリュー付シャフト入り、1台4セット)



1/20 Air valve Set. x4 (Superprecision Type)

★ 1/20 エアーバルブセット×4 (超精密タイプ) (超精密挽き物)

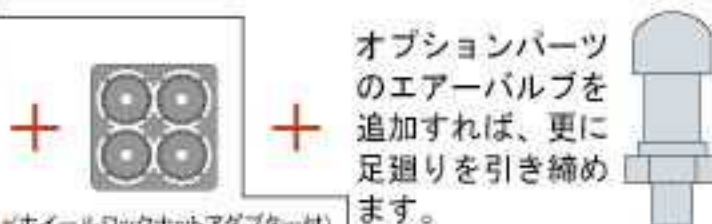

オプションパーツのエアーバルブを追加すれば、更に足廻りを引き締めます。

各スケールモデルのホイールを引き締めるのなら、このエアーバルブをご利用下さい。(1/6, 1/12, 1/20, 1/24, 1/43)

1/20 248 F1 9point Full Set.

★ F社対応 1/20 248 F1 9点 フルセット (M. シューマッハ仕様)
 ★ F社対応 1/20 248 F1 9点 フルセット (F. マッサ仕様)

上記の★商品を1つのセットにして、お徳用価格にいたしました。徹底的に細部まで造り込むには、是非お徳用フルセットをお勧め致します。

(付属の商品の詳細 & ご注文は、No.3のご案内書をご覧ください。)



従来品案内書 F-1シリーズ 詳細案内書

企画・開発・製造元
 モデルメイキング アク・ステオン
 〒501-0425 岐阜県本巣郡北方町加茂317-7
 TEL&FAX 058-324-2157
 URL: <http://www.acustion.com>
 (発売日: 8月18日発送予定)
 (価格は税込み、総額表示です。)

No.2

Model Making **Acu·Stion**

F社対応 1/20 248 F1 各種ディテールアップパーツセット

No.	商品名	数量
ATS-8686	1/20 248 F1 データープレート No.5 (M. シューマツハ 仕様)	¥1,800
ATS-8687	1/20 248 F1 データープレート No.6 (F. マッサ 仕様)	¥1,800
ATS-8688	1/20 248 F1 メカニカルパーツセット	¥2,300
ATS-8689	1/20 248 F1 ディスクローターセット	¥3,100
ATS-8691	1/20 248 F1 メカニカルパーツ & ディスクローターセット	¥5,400
ATS-8692	1/20 248 F1 アンテナセット	¥1,200
ATS-8693	1/20 248 F1 フェーラーキャップセット	¥2,100
ATS-8694	1/20 248 F1 センターロックナットセット	¥3,100
ATS-8695	1/20 248 F1 エアーファンネル×8	¥1,600
ATS-8696	1/20 248 F1 エアーバルブ セット×4	¥1,300

No.	その他関連 商品名	数量
ATS-8700	1/20 POTENZA arrow タイヤ ペイント テンプレート セット No.2	¥1,600
ATS-8488	1/6 エアーバルブ セット×4 (超精密 タイプ)	¥1,300
ATS-8489	1/12 エアーバルブ セット×4 (超精密 タイプ)	¥1,300
ATS-8620	1/20 エアーバルブ セット×4 (超精密 タイプ)	¥1,300
ATS-8621	1/24 エアーバルブ セット×4 (超精密 タイプ)	¥1,300
ATS-8679	1/43 エアーバルブ セット×4 (極超精密 タイプ)	¥1,300

Model Making Acu·Stion

(発売日:8月18日発送予定)

(価格は税込み、総額表示です。)

F社対応 1/24 458 メカニカルパーツセット

平素は、弊社の製品をお引き立ての程、毎度有難うございます。

今月の、従来品案内は、F社対応「458メカニカルパーツセット」を再リリース致しました。
(超精密・パーツ点数を多く収録した豪華内容です。)

1/24 458 Mechanical parts Set.

1/24 458 Mechanical parts & Exhaust entrance Set.

F社対応 1/24 458 メカニカルパーツセット(超精密エッチング) F社対応 1/24 458 メカニカルパーツ & 排気口セット(超精密挽き物)

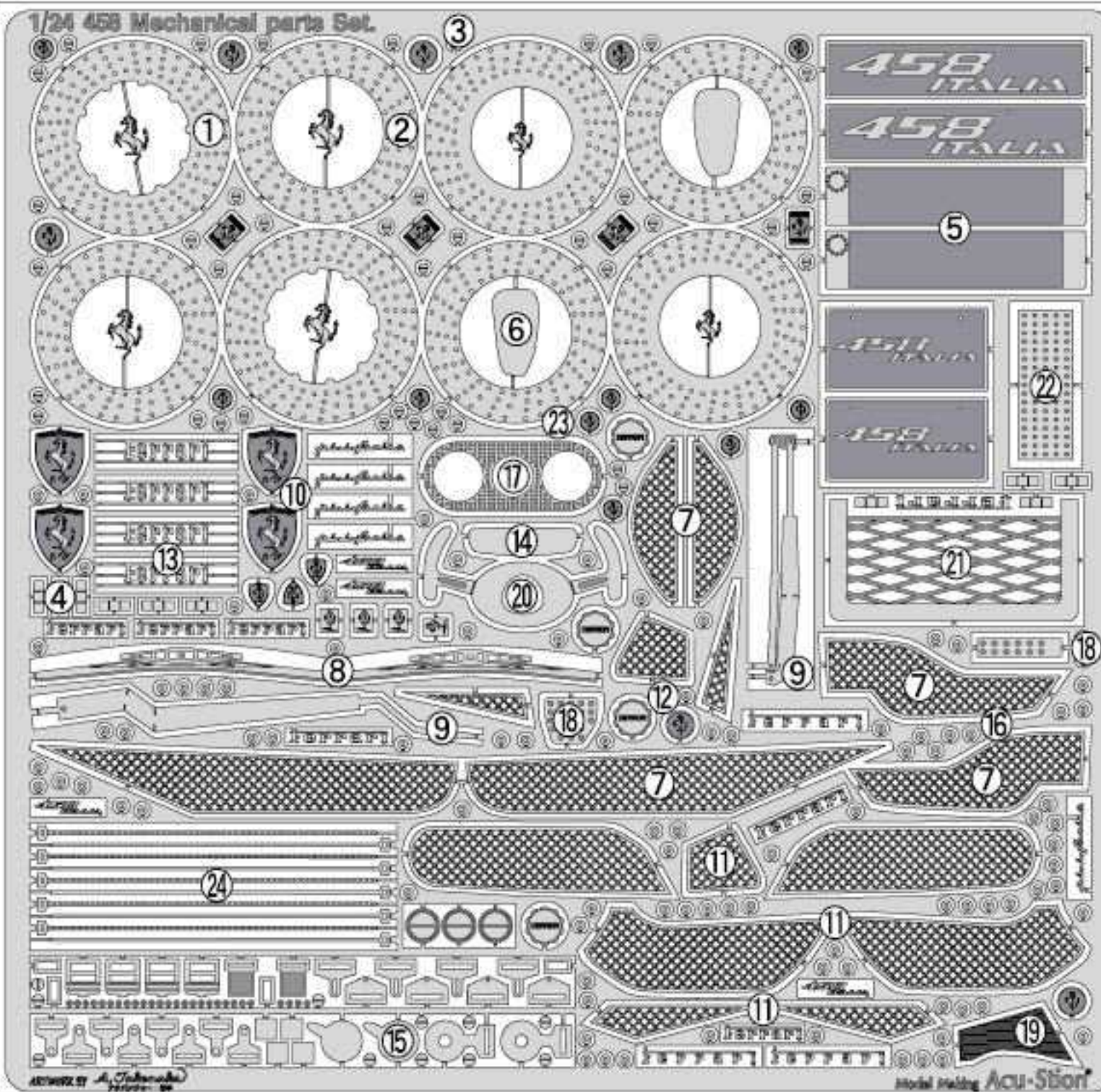

パーツ内容

- ①フロントディスクローター (Front disk rotor)
- ②リアディスクローター (Rear disk rotor)
- ③ホイールキャップ (Wheel cap)
- ④ホイールバラスト (Wheel ballast)
- ⑤各種ナンバープレート (Various number plates)
- ⑥サイドミラー (Side mirror)
- ⑦インテークメッシュ (Intake mesh)
- ⑧ワイパーブレード (Wiper blade)
- ⑨ワイパーアーム (Wiper arm)
- ⑩エンブレム (Emblem)
- ⑪インテークメッシュ (Intake mesh)
- ⑫オイルキャップ (Oil cap)
- ⑬エンジンエンブレム (Engine emblem)
- ⑭ルームミラー (Room mirror)
- ⑮シートベルトバックル (Seat belt buckle)
- ⑯キャッチピン (Catchpin)
- ⑰マフラープレート (Muffler plate)
- ⑱ABプレート (AB plate)
- ⑲Fプレート (F plate)
- ⑳F1パドル (F1 paddle)
- ㉑バックポケット (Bag pocket)
- ㉒フットプレート (Foot plate)
- ㉓ステアリングキャップ (Steering cap)
- ㉔ホースバンド (Hose band)

1/24 458 Exhaust entrance

排気口×3 (超精密挽き物)

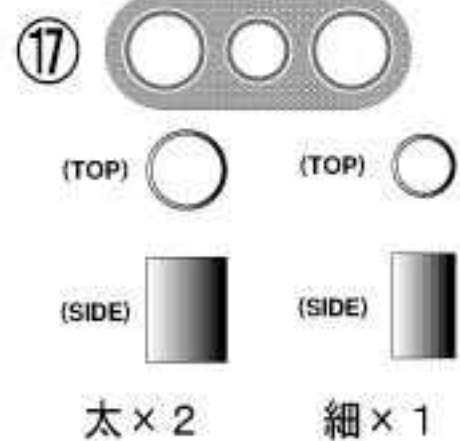

No.	商品名	数量
ATS-8986	1/24 458 メカニカルパーツセット ¥2,500	
ATS-9028	1/24 458 排気口 ¥1,200	
ATS-9029	1/24 458 メカニカルパーツ&排気口セット ¥3,600	



新製品案内書

1/24 T社対応 デイテールアップパーツ詳細版

Model Making Acu-Stion

企画・開発・製造元

モデルメイキング アク・ステオン

〒501-0425 岐阜県本巣郡北方町加茂317-7

TEL&FAX 058-324-2157

URL: <http://www.acustion.com>

(発売日: 8月18日発送予定)

(価格は税込み、総額表示です。)

T社対応 各種1/24 ポルシェ デイテールアップパーツセット

1/24 PORSCHE 961 Le Mans 24 Hours 1986 Mechanical parts Set.

NEW

T社対応 1/24 ポルシェ 961 1986ルマン メカニカルパーツセット (超精密エッチング)

★ パーツ内容 & 各. 部品内容

(超精密・パーツ点数を多く収録した豪華内容です。)

★ エッチングパーツスペック

超精密フォトエッチング・ステンレス製 0.1mm

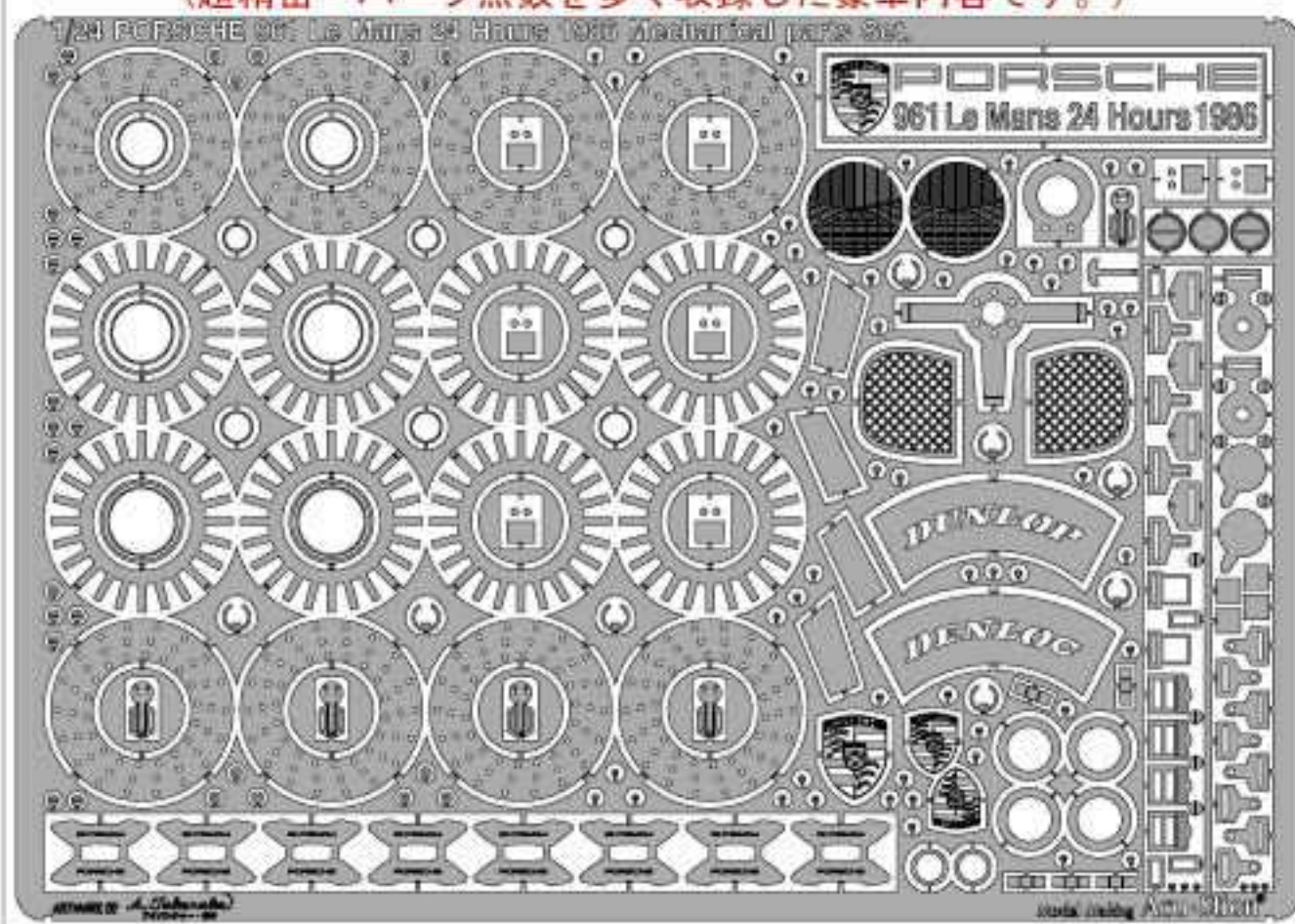

1/24 PORSCHE 961 Le Mans 24 Hours 1986 Light Set.

T社対応 1/24 ポルシェ 961 1986ルマン ライトセット

↓バキュームパーツ (左右1セット入り)

↓キャストパーツ

↓エッチングパーツ



1/24 PORSCHE 959 Mechanical parts Set.

T社対応 1/24 ポルシェ 959 メカニカルパーツセット

ATS-7771 (関連商品) (超精密エッチング)

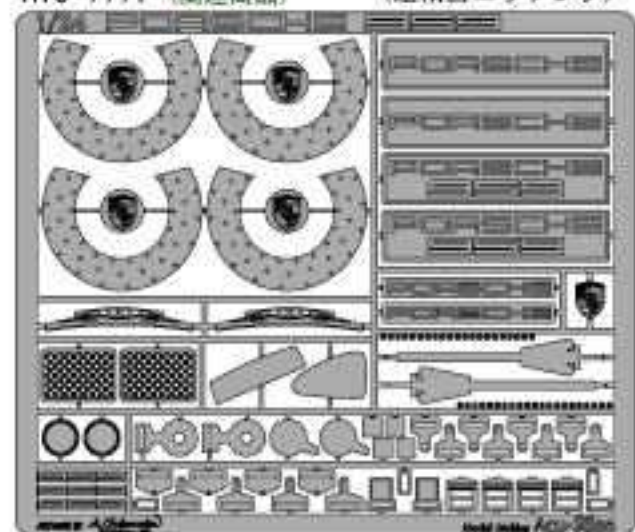

T社対応 各種1/24 NSX デイテールアップパーツセット

1/24 HONDA NSX TYPE R Mechanical parts Set.

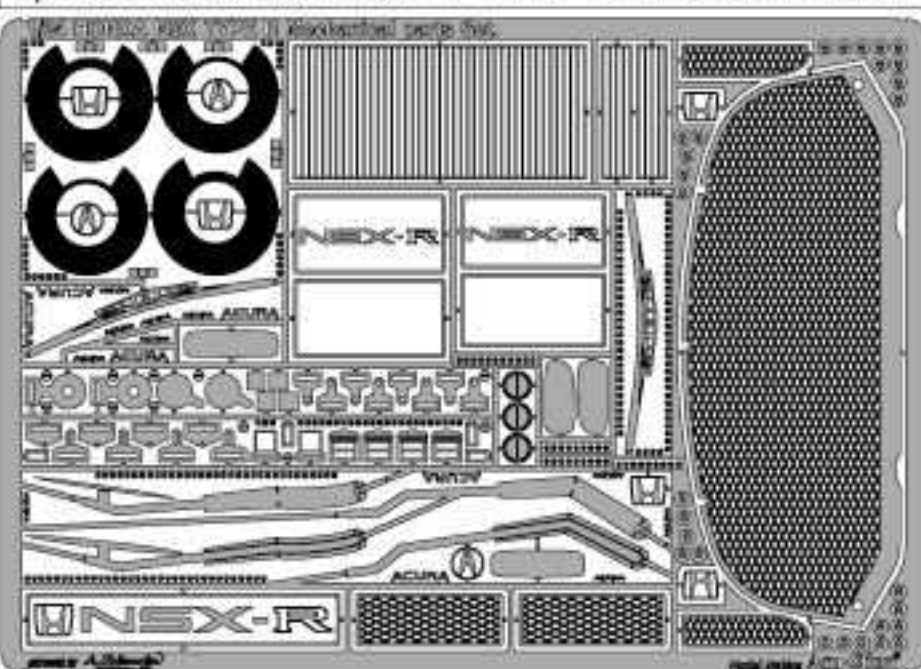

T社対応 1/24 ホンダ NSX タイプR メカニカルパーツ 1セット

(超精密エッチング)

T社対応 1/24 ホンダ NSX ATS-7315 (関連商品) メカニカルパーツ セット

(超精密・パーツ点数を多く収録した豪華内容です。)

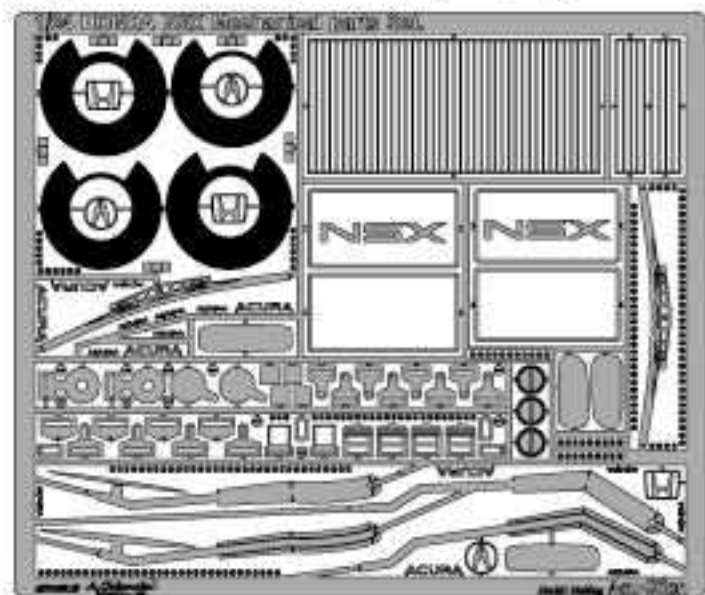

1/24 HONDA NSX TYPE Mechanical parts Set.

No.	NEW 商品名	数量
ATS-9183	1/24 ポルシェ 961 1986ルマン メカニカルパーツセット	¥2,400
ATS-9252	1/24 ポルシェ 961 1986ルマン ライトセット	¥1,600
ATS-9253	1/24 ポルシェ 961 1986ルマン メカニカルパーツ 2点セット	¥3,900
ATS-7771	1/24 ポルシェ 959 メカニカルパーツセット	¥1,500
ATS-9184	1/24 ホンダ NSX タイプR メカニカルパーツセット	¥2,200
ATS-7315	1/24 ホンダ NSX メカニカルパーツセット	¥2,000

(企画内容・予価・JANコードの変更の際は、ご了承下さい。)

F社対応 1/20 F1 2007 各種ディテールアップパーツセット

1/20 F1 2007 Data plate No.5 & No.6

☆☆ F社対応 1/20 F1 2007 データープレート

各ドライバーのイニシャルとF1 2007の車体スペックをエッチング&塗装で再現いたしました。展示台のデータプレートにご利用下さい。

☆No.5 F・マッサ 仕様

☆No.6 K・ライコネン 仕様



1/20 F1 2007 Mechanical parts Set.

F社対応 1/20 F1 2007 メカニカルパーツセット(超精密エッチング)

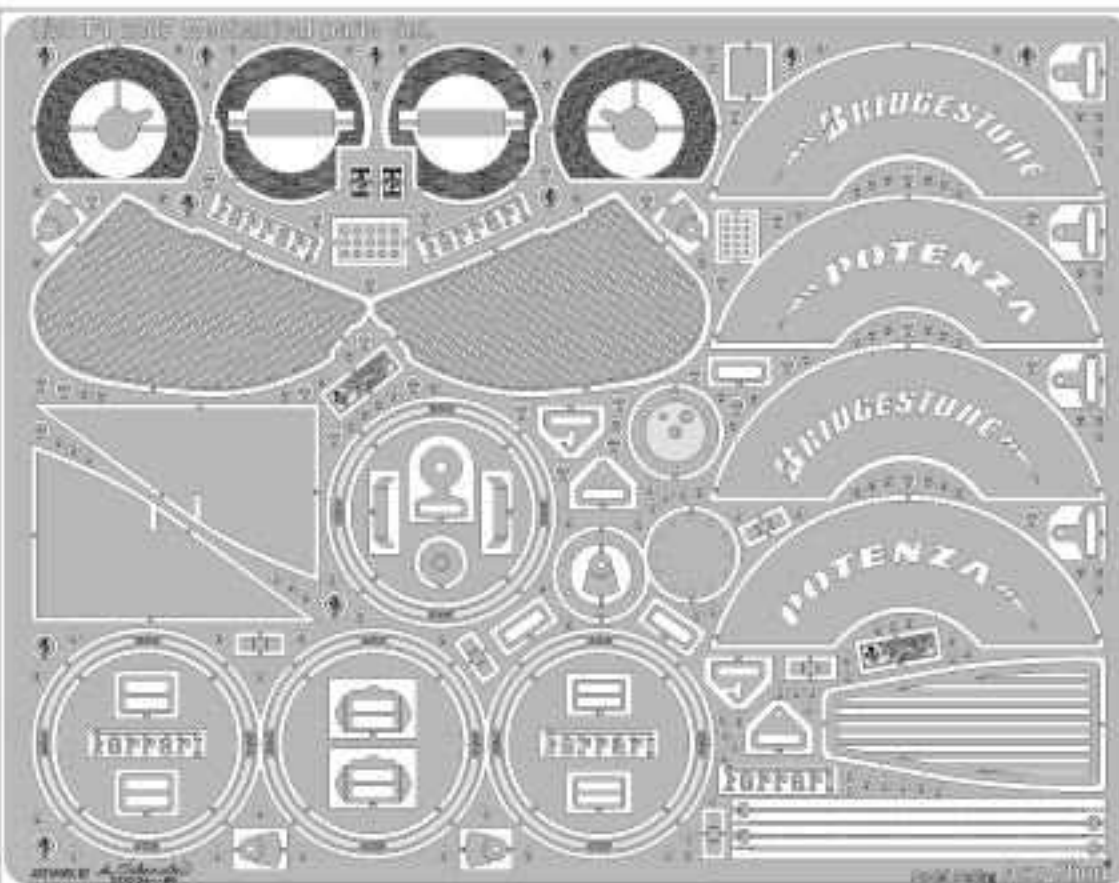

1/20 F1 2007 Filler cap Set.

F社対応 1/20 F1 2007 フェイラーキャップ セット

(超精密挽き物&超精密エッチング)

細部に、こだわる F1 2007 には、隠れた給油口を、製作して下さい。超精密挽き物 & エッチングで組上げて下さい。(ダミーキャップはエッチングで再現しています。)

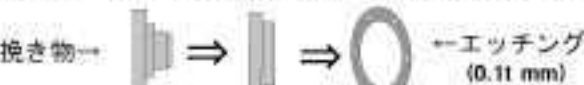

★ エッチング&挽き物を図の様に組立てて下さい。

1/20 F1 2007 Disk rotor Set.

F社対応 1/20 F1 2007 ディスクローターセット(超精密エッチング)

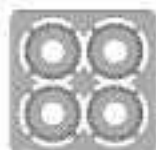
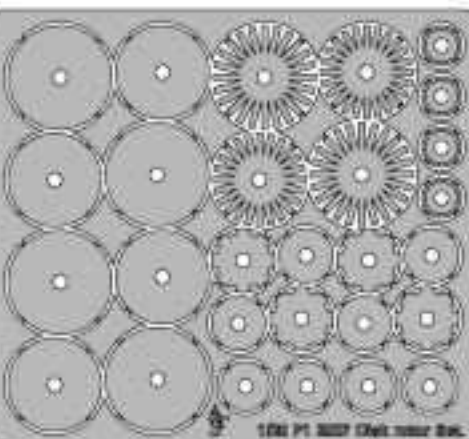

★ 取付け作業方法
 下記の図のようにディスクローターをかき合わせて下さい。

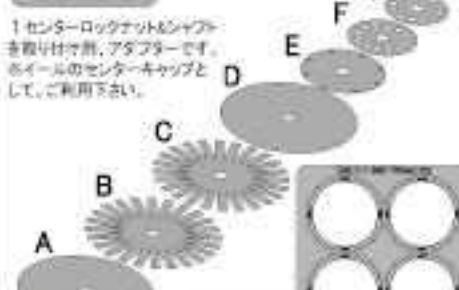

◎ホイールリム・初回特約収録入り

1/20 F1 2007 Air funnel×8

F社対応 1/20 F1 2007 エアーファンネル×8 (超精密挽き物)



※ 定番のアルミ製エアーファンネルです。キットに取付ければ更に、実車同様に演出いたします。(カットモデルタイプ)

1/20 POTENZA arrow Tire Paint template Set.

※ 1/20 POTENZA arrow タイヤ ペイント テンプレート セット(超精密エッチング)

◎定番商品タイヤのマーキングテンプレートです。ピースコンでエアーブラシを施せば、実車同様なペイントを再現します。



1/20 F1 2007 Wing Set.

F社対応 1/20 F1 2007 ウィングセット(真鍮製・超精密エッチング)

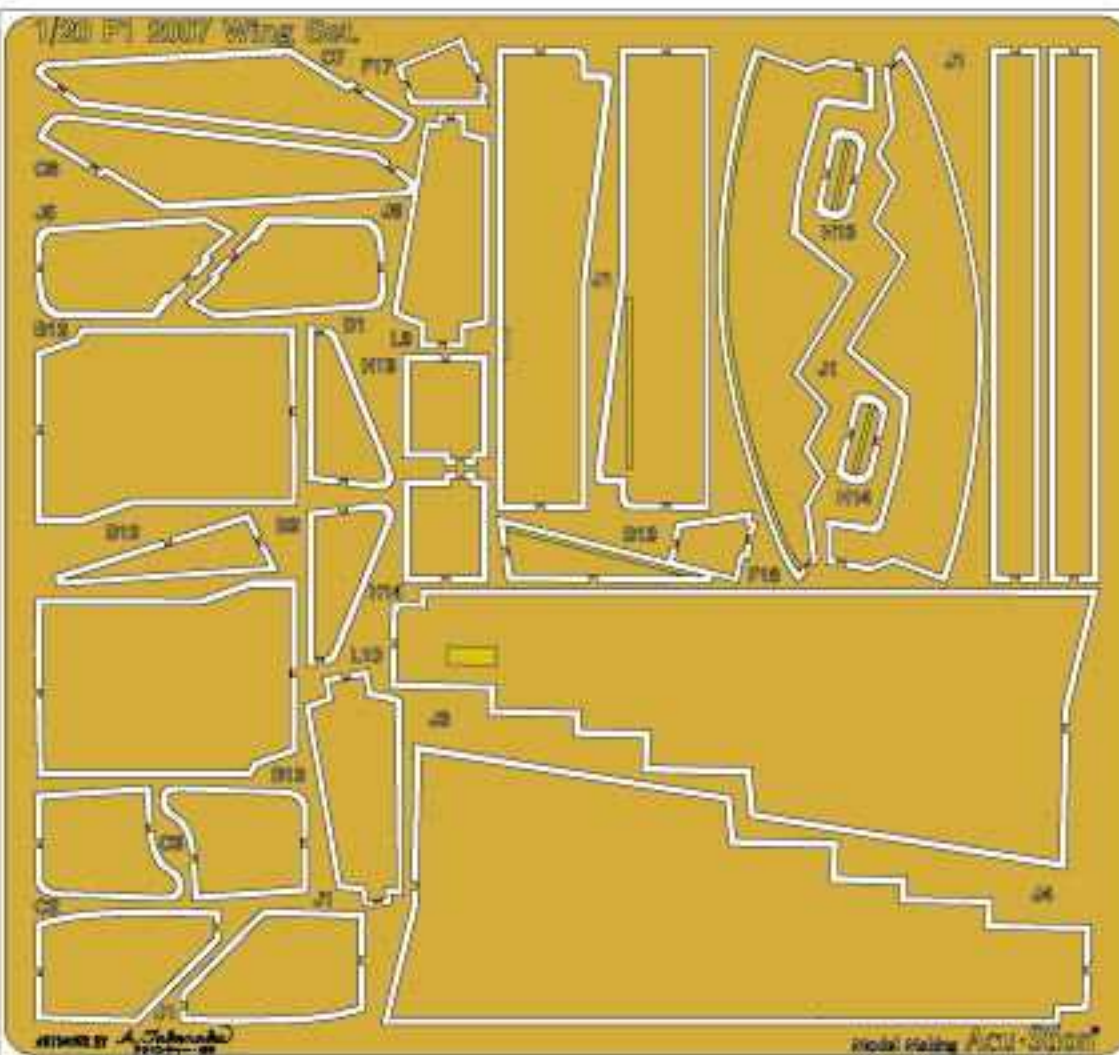



従来品案内書 F-1 2007 詳細案内書

Model Making Acu·Stion®

No.2

企画・開発・製造元

モデルメイキング アク・ステオン

〒501-0425 岐阜県本巣郡北方町加茂317-7

TEL&FAX 058-324-2157

URL: <http://www.soustion.com>

(発売日:8月18日発送予定)

(価格は税込み、総額表示です。)

F社対応 1/20 F1 2007 各種ディテールアップパーツセット

1/20 F1 2007 Center rock nut Set. ★●

F社対応 1/20 F1 2007 センターロックナットセット(超精密挽き物)

弊社最先端の技術、3次元切削方法で作られたセンターロックナットセットです。このセットを使用すればホイールの脱着可能となります。(スクリュー付シャフト入り、1台4セット)



1/20 Air valve Set. x4 (Superprecision Type)

★ 1/20 エアバルブ セットx4 (超精密タイプ) (超精密挽き物)

オプションパーツのエアバルブを追加すれば、更に足廻りを引き締めます。

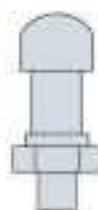

※ホイールロックナットアダプター付)

各スケールモデルのホイールを引き締めるのなら、このエアバルブをご利用下さい。(1/6、1/12、1/20、1/24、1/43)

1/20 F1 2007 Antenna Set. ★●

F社対応 1/20 F1 2007 アンテナセット(超精密挽き物+硬質極細ピン)

弊社最先端の技術、3次元切削方法で作られたアンテナセットです。付属の硬質極細ステンレスは、曲げる事でピトー官になります。

1/20 F1 2007 Exhaust entrance ★●

F社対応 1/20 F1 2007 排気口(超精密挽き物)

弊社最先端の技術、3次元切削方法で作られた排気口です。外壁極薄仕上げで、リアルに排気口を再現いたします。(2ヶ入り)



1/20 F1 2007 Decal **Now Printing**

★★● 1/20 F1 2007 デカール(シルクスクリーン印刷・スライドデカールシール)
※定番のスポンサーデカールを収録した、お徳用スライドデカールシールです。

1/20 F1 2007 11point Full Set.

★● F社対応 1/20 F1 2007 11点 フルセット No.5+アートデカール(フェリペ・マッサ仕様)
★● F社対応 1/20 F1 2007 11点 フルセット No.6+アートデカール(キミ・マティアス・ライコネン仕様)

上記の★★●商品を1つのセットにして、お徳用価格にいたしました。徹底的に細部まで作り込むには、是非お徳用フルセットをお薦め致します。

No.	商品名	定価	数量
ATS-8826	1/20 F1 2007 データープレート No.5 (フェリペ・マッサ仕様)	¥1,800	
ATS-8827	1/20 F1 2007 データープレート No.6 (キミ・マティアス・ライコネン仕様)	¥1,800	
ATS-8828	1/20 F1 2007 メカニカルパーツセット	¥2,500	
ATS-8829	1/20 F1 2007 ウィングセット	¥2,500	
ATS-8630	1/20 F1 2007 ディスクローターセット+ホイールリム&ホイールアダプター	¥3,100	
ATS-8632	1/20 F1 2007 メカニカルパーツ & ディスクローター & ウィングセット	¥7,900	
ATS-8633	1/20 F1 2007 センターロックナットセット	¥3,100	
ATS-8634	1/20 F1 2007 フェーラーキャップセット	¥2,100	
ATS-8635	1/20 F1 2007 エアーファンネルx8	¥1,600	
ATS-8636	1/20 F1 2007 エアバルブ セットx4	¥1,300	

No.	その他 商品名	定価	数量
ATS-8899	1/20 F1 2007 アンテナセット	¥ 600	
ATS-8900	1/20 F1 2007 排気口	¥ 800	
ATS-7955	1/20 POTENZA arrow タイヤ ペイント テンプレート セット	¥2,000	

AG 新製品案内書 参考予約発売!!

Model Making Acu·Stion

企画・開発・製造元
 モデルメイキング アク・ステオン
 〒501-0425 岐阜県本巣郡北方町加茂317-7
 TEL&FAX 068-324-2157
 URL: http://www.acustion.com

(発売日: 8月18日発送予定)
 (価格は税込み、総額表示です。)

T社対応 1/24 各車 メカニカルパーツセット 参考予約発売

平素は、弊社の製品をご愛用の程、毎度ありがとうございます。今月の新製品は、**決定版!!** 超精密エッチングパーツを各車リリース致します。細部のパーツまで詳細に収録しています。また誰にでも簡単に貼り合わす事でディテールアップができます。

1/24 CALSONIC SKYLINE GTR Gr.A Mechanical parts Set.

各種エアインテークメッシュ・ディスクローターディスク・ローターハブ・ラジエーターパネル・各種ミラー・ワイパー・各種キャッチピン・各種ベダル・シートベルト・ナンバープレート・etc. を詳細に収録。

No.	NEW	商品名	参考予約発売	数量
ATS-9185		1/24 カルソニック・スカイライン GT-R Gr.A メカニカルパーツセット	予価 ¥2,100	

●1/24 CALSONIC SKYLINE GTR Gr.A Mechanical parts Set.

☆ T社対応 1/24 対応 メカニカルパーツセット(超精密エッチング)
 弊社の精密エッチングによって作られたメカニカルパーツセットは、各パーツに貼り合わせる事で、簡単にディテールアップが出来ます。お手元の資料およびガイドを参考に各パーツを取付けて下さい。

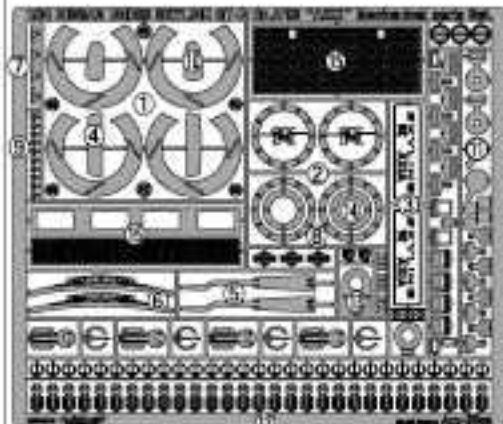

★ パーツ内容

- ①各種ディスクローター (Each other disk rotor)
- ②ディスクローターハブ (Disk disk rotor have)
- ③各種ナンバープレート (various number plates)
- ④ルームミラー (Room mirror)
- ⑤ワイパーアーム (Wiper arm)
- ⑥ワイパーブレード (Wiper blade)
- ⑦ホイールバラスト (Wheel ballast)
- ⑧各種エンブレム (Various emblems)
- ⑨エントランスキャップ (Entrance cap)
- ⑩サイドミラー (Side mirror)
- ⑪シートベルトバックル (Seat belt buckle)
- ⑫キャッチピン (Catch pin)
- ⑬牽引フック (Fraction Hook)
- ⑭給油口 (Filer cap)
- ⑮ラジエーターパネル (Radiator panel)

★ 取付けガイド

このメカニカルパーツセットを使用すれば、インテリア・エクステリアの細部までのディテールアップが出来ます。取付け方法はキット付属のインストラクションを参照下さい。

★取付けポイント

- ⑨その他、キャッチピンとしてご利用下さい。
- ⑪シートベルトは布地を利用して製作して下さい。
- ⑫キャッチピンは図の様に組立てて下さい。

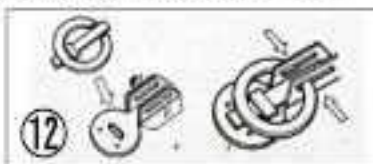

●1/24 HKS SKYLINE GT-R Gr.A Mechanical parts Set.

☆ T社対応 1/24 対応 メカニカルパーツセット(超精密エッチング)
 弊社の精密エッチングによって作られたメカニカルパーツセットは、各パーツに貼り合わせる事で、簡単にディテールアップが出来ます。お手元の資料およびガイドを参考に各パーツを取付けて下さい。

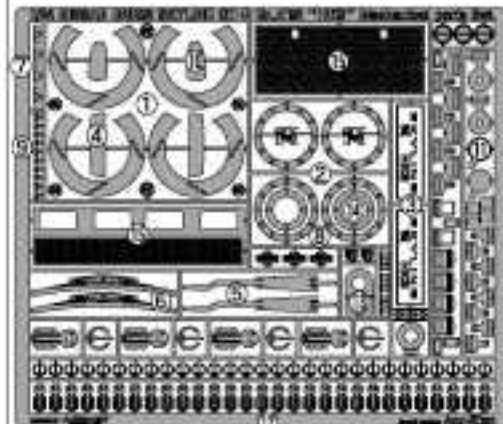

★ パーツ内容

- ①各種ディスクローター (Each other disk rotor)
- ②ディスクローターハブ (Disk disk rotor have)
- ③各種ナンバープレート (various number plates)
- ④ルームミラー (Room mirror)
- ⑤ワイパーアーム (Wiper arm)
- ⑥ワイパーブレード (Wiper blade)
- ⑦ホイールバラスト (Wheel ballast)
- ⑧各種エンブレム (Various emblems)
- ⑨エントランスキャップ (Entrance cap)
- ⑩サイドミラー (Side mirror)
- ⑪シートベルトバックル (Seat belt buckle)
- ⑫キャッチピン (Catch pin)
- ⑬牽引フック (Fraction Hook)
- ⑭給油口 (Filer cap)
- ⑮ラジエーターパネル (Radiator panel)

★ 取付けガイド

このメカニカルパーツセットを使用すれば、インテリア・エクステリアの細部までのディテールアップが出来ます。取付け方法はキット付属のインストラクションを参照下さい。

★取付けポイント

- ⑨その他、キャッチピンとしてご利用下さい。
- ⑪シートベルトは布地を利用して製作して下さい。
- ⑫キャッチピンは図の様に組立てて下さい。



1/24 HKS SKYLINE GT-R Gr.A Mechanical parts Set.

各種エアインテークメッシュ・ディスクローターディスク・ローターハブ・ラジエーターパネル・各種ミラー・ワイパー・各種キャッチピン・各種ベダル・シートベルト・ナンバープレート・etc. を詳細に収録。

No.	NEW	商品名	参考予約発売	数量
ATS-9186		1/24 HKS ニッサン・スカイライン GT-R Gr.A メカニカルパーツセット	予価 ¥2,100	

(企画内容・予価・JANコードの変更の際は、ご了承下さい。)

「参考予約発売」とは、従来キットがスポット生産した際、対応する専用アフターパーツを、ご予約によって製作・製造される商品の事を意味いたします。沢山の皆様のリクエストご注文を、お待ちしております。

追伸) ご注文リクエストが多い順から、商品化リリースされますので、宜しくお願い致します。

AS 新製品案内書 参考予約発売!!

Model Making

Acu·Stion

企画・開発・製造元

モデルメイキング アク・ステオン

〒501-0425 岐阜県本巣郡北方町加茂317-7

TEL&FAX 068-324-2157

URL: http://www.acustion.com

(発売日: 8月18日発送予定)

(価格は税込み、総額表示です。)

T社対応 1/24 各車 メカニカルパーツセット 参考予約発売

平素は、弊社の製品をご愛用の程、毎度ありがとうございます。今月の新製品は、精密エッチングパーツ&挽き物パーツをリリースいたします。精密エッチングパーツは定番のメカニカルパーツで、細部パーツのディテールアップを再現し、また、給油口は挽き物&エッチングパーツで、更にリアルに再現いたします。お客さまがお求め易いように、単体売りとお徳用セットを用意しました。従来商品にも、給油口が付属のお徳用2点セットを、各車用意いたしました。

● 1/24 MINOLTA TOYOTA 88C-V 対応メカニカルパーツセット

☆ 1/24 ミノルタ・トヨタ 88C-Vメカニカルパーツセット **バージョンアップ**
(超精密エッチング)

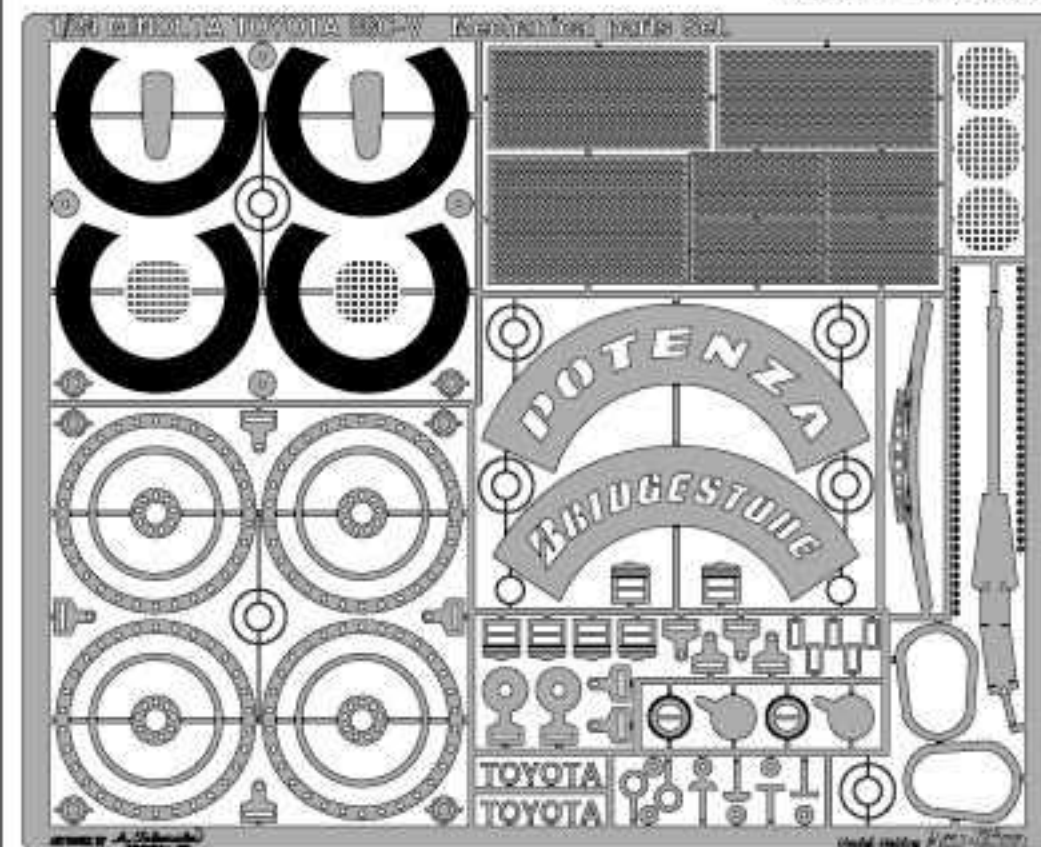

★取付けポイント

- ①シートベルトは布地を利用して製作して下さい。
- ②タイヤテンプレートとしてご利用下さい。
- ③キャッチピンは、ご自由にお使い下さい。

参考予約発売

●挽き物&エッチングパーツ

給油口をリアルに再現するのならば
このパーツをご利用下さい。
2個1組のセットです。



No.	NEW	商品名 参考予約発売	数量
ATS-9216	1/24	ミノルタトヨタ 88C-V メカニカルパーツセット (バージョンアップ)	¥2,100
ATS-9217	1/24	ミノルタトヨタ 88C-V フェーラー・キャップ×2セット	¥2,100
ATS-9218	1/24	ミノルタトヨタ 88C-V 2点セット (バージョンアップ)	¥4,100

No.	従来商品名	数量
ATS-7361	1/24 ミノルタトヨタ 88C-V メカニカルパーツセット (バージョンアップ)	¥1,500
ATS-7357	1/24 ミノルタトヨタ 88C-V フェーラー・キャップ×2セット	¥2,100
ATS-7359	1/24 ミノルタトヨタ 88C-V 2点セット (バージョンアップ)	¥3,500

● 1/24 各車 対応メカニカルパーツセット

☆ 1/24 各車 メカニカルパーツセット 参考予約販売(超精密エッチング)

★ パーツ内容

★エッチングパーツスペック
超精密フォトエッチング・ステンレス製 0.1mm

(超精密・パーツ点数を多く収録した豪華内容です。)

Now Printing

- | | |
|-----------------------------|--|
| ①タイヤキャップ (Tire Cap) | ⑩サイドインテークメッシュ (Side intake mesh) |
| ②キャッチピン (Catchpin) | ⑪ディスクローター&キャリパー (Disk rotor & caliper) |
| ③ステアリング (Steering) | ⑫ルームミラー (Room mirror) |
| ④エンブレム (Emblem) | ⑬ネームプレート (Name plate) |
| ⑤メーターパネル (Meter panel) | ⑭ワイパーブレード (Wiper blade) |
| ⑥Bキャッチピン (B catchpin) | ⑮ワイパーアーム (Wiper arm) |
| ⑦ホイールバラスト (Wheel ballast) | ⑯各種キャッチピン (Each catchpin) |
| ⑧サイドミラー (Side mirror) | ⑰シートベルトバックル (Seat belt buckle) |
| ⑨ラジエーターパネル (Radiator panel) | ⑱キルスイッチ (Kill switch) |

No.	NEW	商品名 参考予約発売	数量
ATS-9219	1/24	Honda シティ カブリオレ メカニカルパーツ セット	¥2,100
ATS-9220	1/24	Honda パラードスポーツ CR-X 1.5i メカニカルパーツ セット	¥2,100
ATS-9221	1/24	マツダ・サバンナ RX-7 GTリミテッド メカニカルパーツ セット	¥2,100
ATS-9223	1/12	Honda 2811000 スーパーブラックバード ウィズミーカー メカニカルパーツ セット	¥2,900
ATS-9242	1/12	スズキ RG250 「ウォルター・ウルフ仕様	¥2,900
ATS-9243	1/24	フェラーリ ミトス ピニンファリーナ	¥2,100
ATS-9244	1/24	マツダ MX-5 ミアータ	¥2,100
ATS-9245	1/24	Honda パラードスポーツ 無限 CR-X PRO.	¥2,100
ATS-9246	1/24	Honda シビック 3ドア 25i	¥2,100
ATS-9247	1/24	トヨタ スープラ 3.0GT ターボ	¥2,100
ATS-9248	1/24	トヨタ・セリカ 2000GT-R	¥2,100
ATS-9249	1/24	トヨタ ソアラ 3.0GT リミテッド	¥2,100
ATS-9250	1/24	トヨタ スプリンター トレノ GT-Z	¥2,100
ATS-9251	1/24	マツダ サバンナ RX-7 カブリオレ	¥2,100

(企画内容・予価・JANコードの変更の際は、ご了承下さい。)

「参考予約発売」とは、従来キットがスポット生産した際、対応する専用アフターパーツを、ご予約によって製作・製造される商品の事を意味いたします。

沢山の皆様のリクエストご注文を、お待ちしております。

追伸) ご注文リクエストが多い順から、商品化リリースされますので、宜しくお願い致します。



新製品案内書 F2003-GA 詳細案内書

企画・開発・製造元

モデルメイキング アク・ステオン

〒501-0425 岐阜県本巣郡北方町加茂317-7

TEL&FAX 058-324-2157

URL: http://www.acustion.com

(発売日: 8月18日発送予定)

(価格は税込み、総額表示です。)

No.1

Model Making Acu·Stion

F社対応 1/20 F2003-GA 各種ディテールアップパーツセット

平素は、当社の製品をお引き立ての程、毎度有難うございます。(各パーツ限定デカール収録100セット)
今月の、新製品案内は、F社対応F-1シリーズとして、「1/20 F2003-GA 各種ディテールアップパーツ」を各種リリース致します。商品内容は、定評高い超精密エッチング & 挽き物で商品化したしました。

NEW 1/20 F2003-GA Data plate No.1 & No.2

☆☆ F社対応 1/20 F2003-GA データプレート

各ドライバーのイニシャルとF1 2007の車体スペックをエッチング&塗装で再現いたしました。展示台のデータプレートにご利用下さい。

☆No.1 M.シューマッハ仕様

☆No.2 R.バリチェロ仕様



NEW 1/20 F2003-GA Mechanical parts Set.

F社対応 1/20 F2003-GA メカニカルパーツセット(超精密エッチング)



高品質Decal付
限定100セット

NEW 1/20 F2003-GA Filler cap Set.

F社対応 1/20 F2003-GA フェイラーキャップセット

(超精密挽き物&超精密エッチング)

細部に、こだわるF2003-GAには、隠れた給油口を、製作して下さい。超精密挽き物 & エッチングで組上げて下さい。(ダミーキャップはエッチングで再現しています。)



★ エッチング&挽き物を図の様に組立てて下さい。

NEW 1/20 F2003-GA Disk rotor Set.

+Wheel rim & Wheel adaptor

(With attached decal)



高品質Decal付
限定100セット

NEW 1/20 F2003-GA Wing Set.

F社対応 1/20 F2003-GA ウィングセット(洋白製・超精密エッチング)

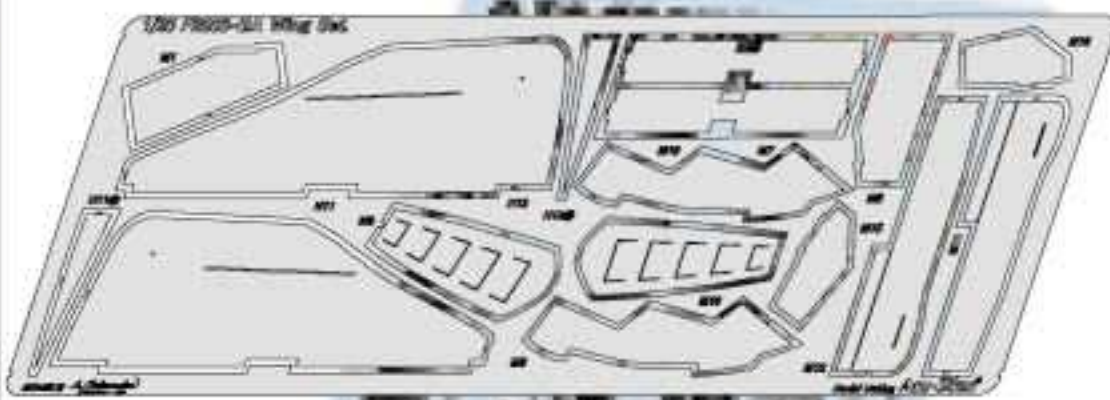

高品質Decal付
限定100セット

1/20 POTENZA arrow Tire Paint template Set.

※ 1/20 POTENZA arrow タイヤ ペイント テンプレートセット(超精密エッチング)

◎定番商品タイヤのマーキングテンプレートです。ピースコンでエアブラシを施せば、実車同様なペイントを再現します。



NEW 1/20 F2003-GA Air funnel×10

F社対応 1/20 F2003-GA エアーファンネル×10(超精密挽き物)



※ 定番のアルミ製エアーファンネルです。キットに取付ければ更に、実車同様に演出いたします。(カットモデルタイプ)

(企画内容・予価・JANコードの変更の際は、ご了承下さい。)

Model Making Acu·Stion®

F社対応 1/20 F2003-GA 各種ディテールアップパーツセット

NEW 1/20 F2003-GA Center rock nut Set.

F社対応 1/20 F2003-GA センターロックナットセット(超精密挽き物)
 弊社最先端の技術、3次元切削方法で作られたセンターロックナットセットです。このセットを使用すればホイールの脱着可能となります。
 (スクリュー付シャフト入り、1台4セット)

1/20 Air valve Set. x4 (Superprecision Type)

★ 1/20 エアーバルブ セットx4 (超精密タイプ)
 (超精密挽き物)

オプションパーツのエアーバルブを追加すれば、更に足廻りを引き締めます。

※(ホイールロックナットアダプター付)

各スケールモデルのホイールを引き締めるのなら、このエアーバルブをご利用下さい。(1/6、1/12、1/20、1/24、1/43)

NEW 1/20 F2003-GA Decal

★★★ 1/20 F2003-GA デカール(シルクスクリーン印刷・スライドデカールシール)
 ※定番のスポンサーデカールを収録した、お徳用スライドデカールシールです。

高品質Decalセット
 2台分+オプション

限定200セット

NEW 1/20 F2003-GA Antenna Set.

★ F社対応 1/20 F2003-GA アンテナセットx4 (超精密挽き物)

超精密挽き物と硬質ステンレス鋼で構成されたアンテナセットです。4種類のパーツを利用して、各アンテナを製作して下さい。
 (注意) ヒーター管は、硬質ステンレス鋼を曲げて製作して下さい。

NEW 1/20 F2003-GA 11point Full Set.

★★★ F社対応 1/20 F2003-GA 11点 フルセット No.1+アートデカール (M. シューマツハ 仕様)
 ★★ F社対応 1/20 F2003-GA 11点 フルセット No.2+アートデカール (R. バリチェロ 仕様)

上記の★★★商品を1つのセットにして、お徳用価格にいたしました。徹底的に細部まで作り込むには、是非お徳用フルセットをお薦め致します。

(企画内容・予価・JANコードの変更の際は、ご了承下さい。)

No.	商品名	数量
ATS-9225	1/20 F2003-GA データープレート No.1 (M. シューマツハ 仕様)	¥1,900
ATS-9226	1/20 F2003-GA データープレート No.2 (ルーベンス・バリチェロ 仕様)	¥1,900
ATS-9227	1/20 F2003-GA メカニカルパーツセット (付属デカール付)	¥2,900
ATS-9228	1/20 F2003-GA ウィングセット (付属デカール付)	¥2,800
ATS-9229	1/20 F2003-GA ディスクローターセット+ホイールリム&ホイールアダプター (付属デカール付)	¥3,150
ATS-9230	1/20 F2003-GA メカニカルパーツ & アートデカール	¥4,600
ATS-9231	1/20 F2003-GA メカニカルパーツ & ディスクローター & ウィングセット (付属デカール付)	¥8,700
ATS-9232	1/20 F2003-GA センターロックナットセット	¥3,100
ATS-9233	1/20 F2003-GA フェーラーキャップセット	¥2,100
ATS-9234	1/20 F2003-GA エアーファンネルx10	¥2,100
ATS-9235	1/20 F2003-GA エアーバルブ セットx4	¥1,300
ATS-9236	1/20 F2003-GA アンテナセットx4	¥1,400
ATS-9237	1/20 F2003-GA 11点 フルセット No.1+アートデカール (M. シューマツハ 仕様)	¥21,000
ATS-9238	1/20 F2003-GA 11点 フルセット No.2+アートデカール (ルーベンス・バリチェロ 仕様)	¥21,000
ATS-7955	1/20 POTENZA arrow タイヤ ペイント テンプレート セット	¥2,000
-*	1/20 F2003-GA スモール アートデカール(1台分収録)	¥1,000
-*	1/20 F2003-GA アートデカール(2台分+オプション収録)	¥1,800

1/20 F2003-GA Mechanical parts Set.

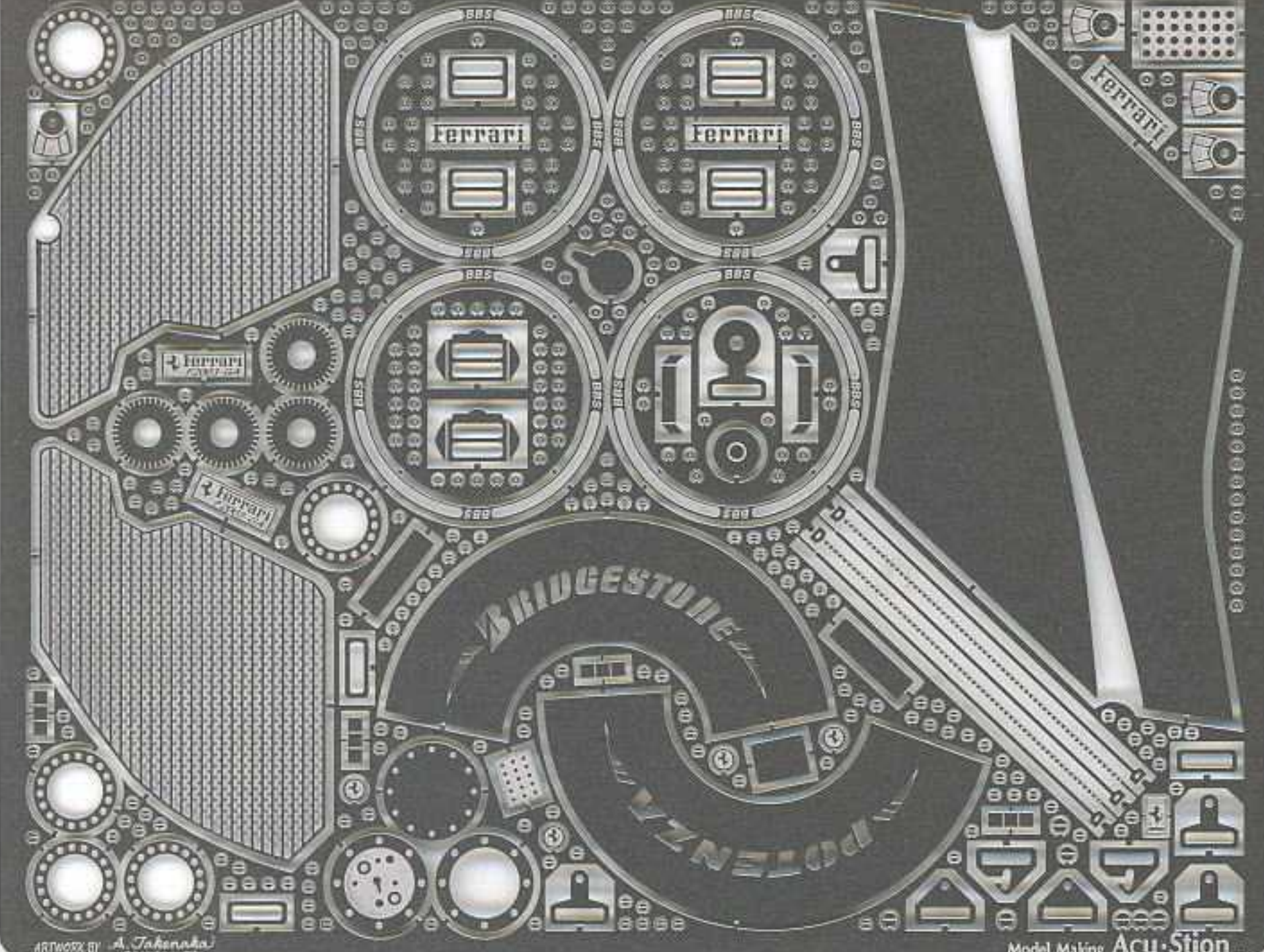

1/20 F2003-GA Wing Set.

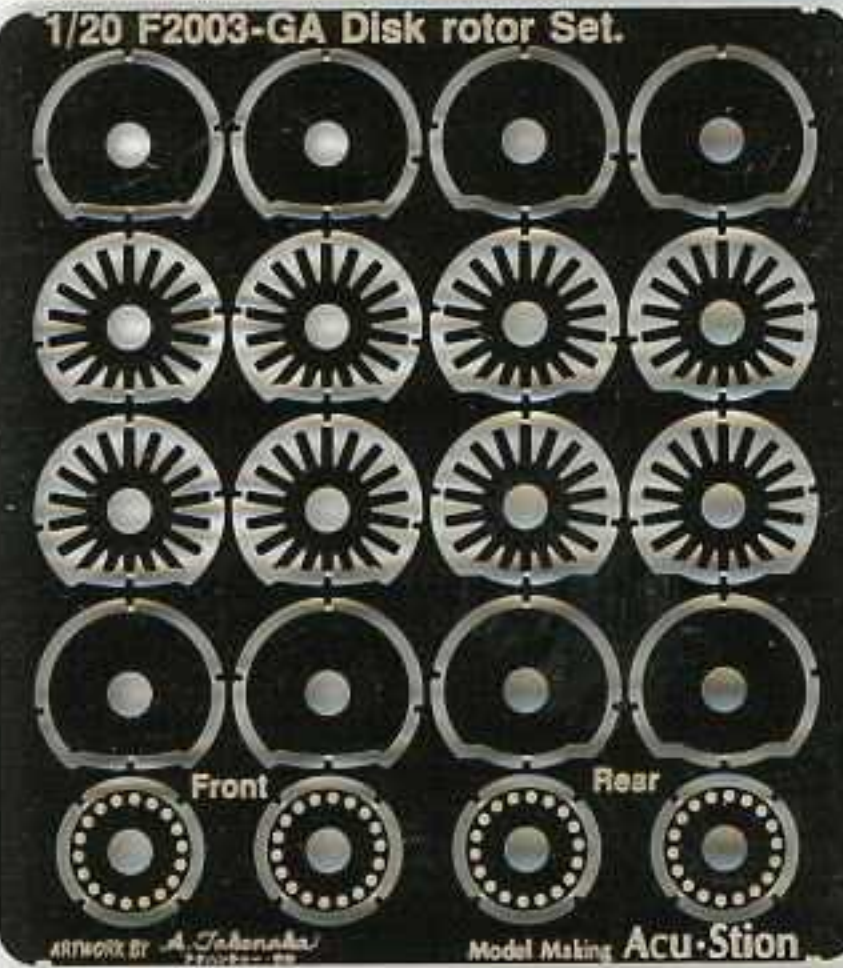
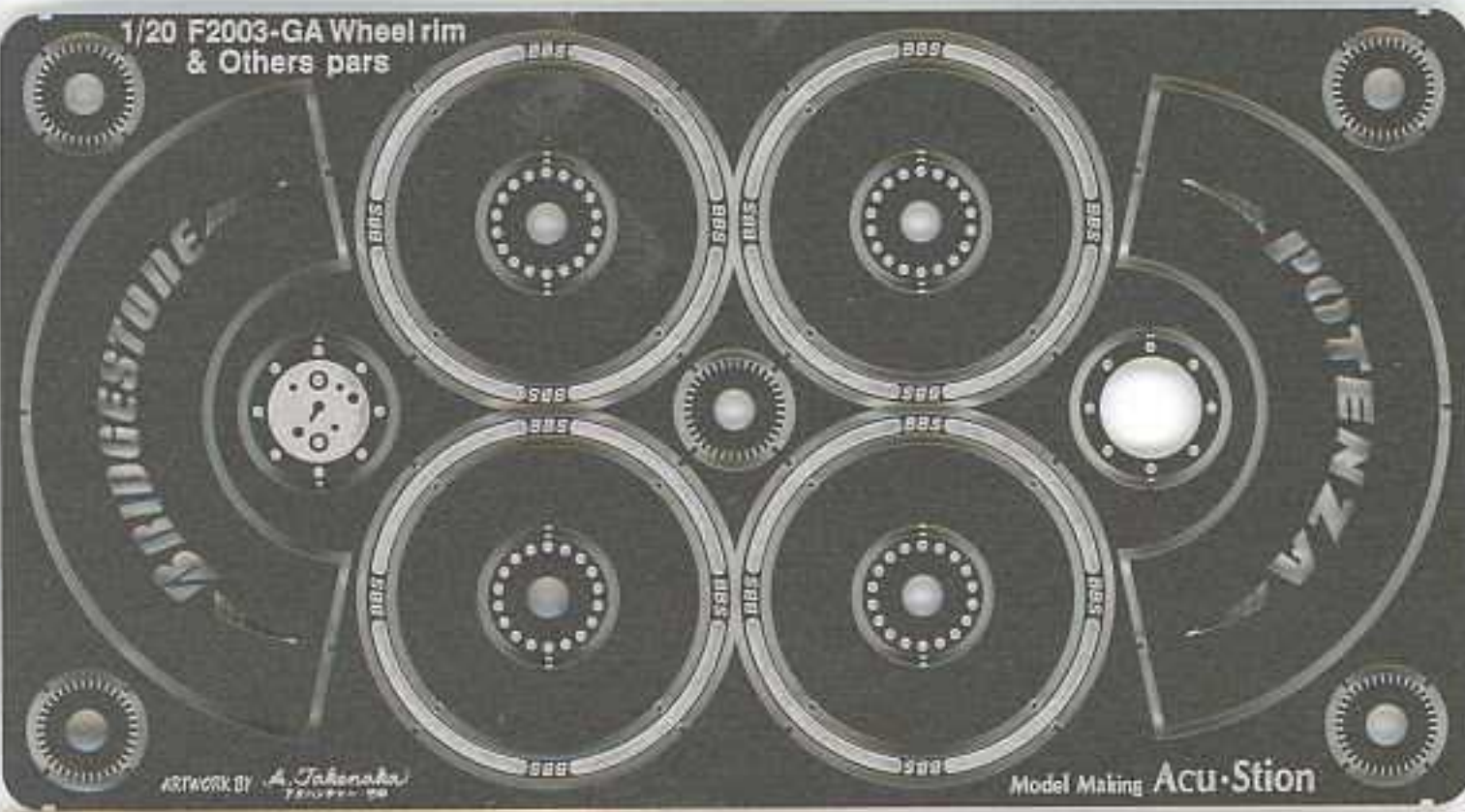
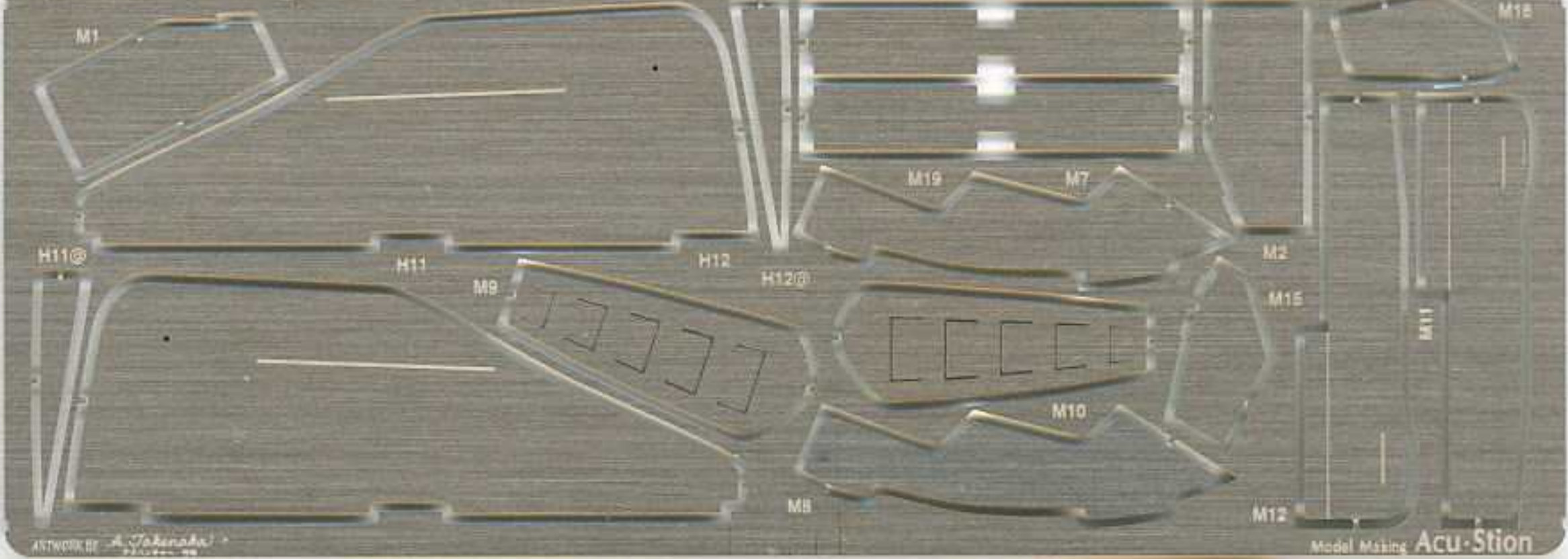

Ferrari F2003-GA (654)

- Constructor Scuderia Ferrari
- Drivers No.1 Michael Schumacher
- Designer(s) Ross Brawn (Technical Director)

Specifications

- Engine Ferrari Type 052 developing 930 hp at 19,000 rpm 2,997cc V10 Mid engine rear wheel drive
- Displacement 2,997cc ■ Length 4,545mm ■ Width 1,796mm ■ Height 959 mm ■ Wheelbase 3,164mm
- Tread F/R 1,450 mm / 1,405 mm ■ Weight 605 kg ■ Tyres Bridgestone ■ Fuel Shell Lubricant
- Chassis carbon-fibre and honeycomb composite monocoque ■ Transmission Ferrari 7 speeds + reverse Semiautomatic sequential, electronically-controlled, longitudinal gearbox, quick-shift Limited
- Suspension (front) Independent suspension, pushrod activated torsion springs / (rear) As front

F2003-GA

